

SYSTEMATICKÁ KVALITA



Celogumové krabice



Celogumové krabice IP 54 (IP 44)

Strana 4- 7



Celogumové krabice IP 65

Strana 8- 10



Celogumové krabice IP 65 (IP 54)

Strana 11- 13



Varianty vyhotovenia/ príslušenstvo

Strana 14- 16

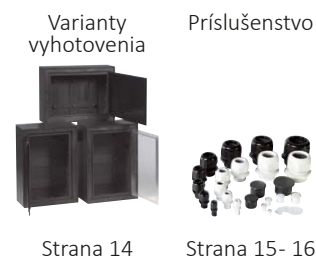

Príklady použitia

Strana 17





Konštrukčný rad 3020 Konštrukčný rad 2612

Strana 11

Strana 11

Materiál plná guma

- Vysoká mechanická pevnosť: odolnosť voči prasknutiu, nárazuvzdornosť, tvarová stálosť a odolnosť voči starnutiu.
- Zachovanie IP aj pri upevnení na stenu - vďaka oddelenému priestoru na upevnenie
- Nehrdzavejúce skrutky krytu sú zabezpečené proti strate.
- Žiadna korózia.
- Prachotesnosť a vodotesnosť (do IP65).
- Žiadna tvorba kondenzovanej vody (ani pri silných kolísaniach teploty).
- Vysoká teplotná odolnosť od $-30\text{ }^{\circ}\text{C}$ do $80\text{ }^{\circ}\text{C}$.
- Odolné voči chemickým vplyvom (oleje, tuky, mnohé kyseliny a zásady).
- Odolné voči poveternostným vplyvom, UV žiareniu a ozónu.
- Špeciálna zmes z butylkaučuku je samozhášavá, bez halogénov a silikónu. Pri požiari nedymí. Neuvolňujú sa žiadne leptavé alebo toxické látky.
- Odskúšaná kvalita. $\text{C} \in \text{OVE} \text{T}$

Univerzálne použitie

- Rýchla montáž na mieste. Zároveň sa dodáva samolepiaca vrtacia šablóna (platí iba pre konštrukčné rady 1010, 1212, 1616, 1812, 2516 a 3020).
- Veľmi jednoduchá úprava celogumovej krabice pomocou bežného náradia, ako je špirálový vrták, stupňovitý vrták, fréza, atď.
- Káblové priechodky sa dajú umiestniť presne tam, kde sú potrebné na čistú inštaláciu.
- Časovo úsporné dodatočné vybavenie na už namontovaných krabiciach.
- Vďaka žiadnym vopred zadaným upevňovacím bodom na dne krabice možnosť voľného rozdelenia miesta.
- Jednoduché upevnenie vstavaných častí pomocou skrutiek na drevotrieskové dosky.
- Môžu sa zabudovať všetky bežné svorky.
- Úprava čelného panela z polykarbonátu alebo plnej gumeny bez námahy.
- Rýchle zabudovanie tlačidiel, spínačov, povelových a hlásiacich prístrojov.

Nezničiteľné

- Na všetky oblasti použitia v priemysle a službách.
- Do suchých a vlhkých priestorov.
- Na vonkajšie použitia, za dažďa, snehu alebo pri slnečnom žiarení.
- Perfektné vyrobené podľa vašich požiadaviek a želaní (s káblovými priechodkami, DIN lištami, svorkami, spínačmi, tlačidlami, ale aj so zásuvkami s ochranným kontaktom a CEE zásuvkami, resp. s inými zásuvnými systémami).
- Na požiadanie gravírovanie alebo štítky s popisom na identifikáciu prevádzkovo-technických údajov.

Konstrukčný rad 2100



Technické údaje

Šírka x výška x hĺbka	72 x 84 x 61 mm
Krytie	IP54
Materiál	Kryt: Polyamid Krabica: Celogumová bezhalogénová
Tesnenie	Celogumová šnúra kruhového prierezu
Upevnenie krytu	Skrutka s krížovou drážkou z nehrdzavejúcej ocele

Obj.č.	Číslo výrobku	Farba
26413	2100.PA.L	čierna

Všetky vstavané časti, aj tie, ktoré boli poskytnuté z vašej strany, môže naša výroba zapracovať do krabice podľa vášho výberu.

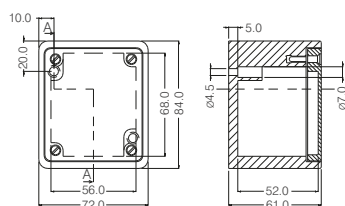

Konstrukčný rad 1800



Technické údaje

Šírka x výška x hĺbka	92 x 185 x 52 mm
Krytie	IP54
Materiál	Kryt: Celogumový bezhalogénový Krabica: Celogumová bezhalogénová
Tesnenie	Napenené polyuretánové tesnenie
Upevnenie krytu	Skrutka s krížovou drážkou z nehrdzavejúcej ocele

Obj.č.	Číslo výrobku	Farba
30994	1800.L	čierna

Všetky vstavané časti, aj tie, ktoré boli poskytnuté z vašej strany, môže naša výroba zapracovať do krabice podľa vášho výberu.

Konstrukčný rad 1400



Technické údaje

Šírka x výška x hĺbka	78 x 290 x 65 mm
Krytie	IP44
Materiál	Kryt: Polykarbonát Krabica: Celogumová bezhalogénová
Tesnenie	Celogumová tesniaca obruba
Upevnenie krytu	Skrutka s krížovou drážkou z nehrdzavejúcej ocele

Obj.č.	Číslo výrobku	Farba
34251	1400.L	čierna

Všetky vstavané časti, aj tie, ktoré boli poskytnuté z vašej strany, môže naša výroba zapracovať do krabice podľa vášho výberu.

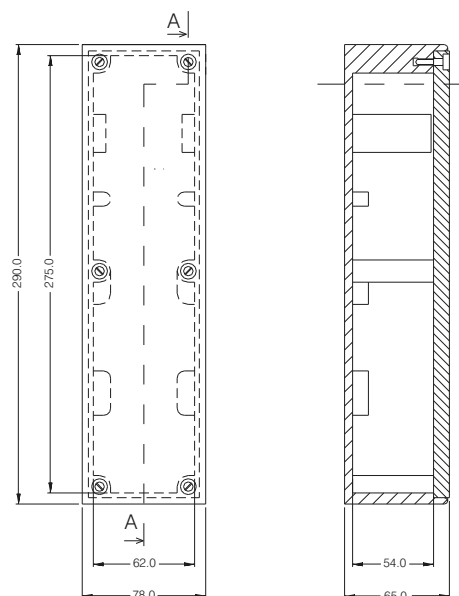
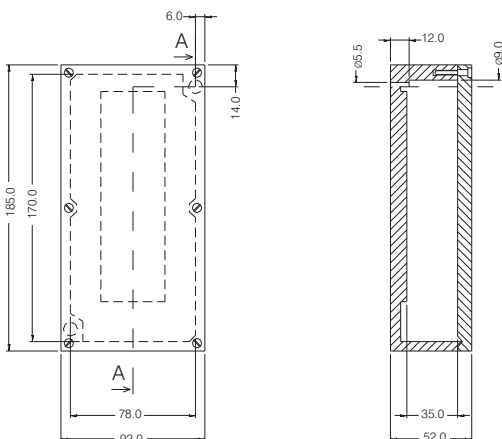

Konstrukčný rad 2500



Technické údaje

Šírka x výška x hĺbka	110 x 110 x 79 mm
Krytie	IP54
Materiál	Kryt: Polyamid Krabica: Celogumová bezhalogénová
Tesnenie	Celogumová šnúra kruhového prierezu
Upevnenie krytu	Skrutka s krížovou drážkou z nehrdzavejúcej ocele

Konstrukčný rad 2600



Technické údaje

Šírka x výška x hĺbka	110 x 110 x 62 mm
Krytie	IP54
Materiál	Kryt: Polyamid Krabica: Celogumová bezhalogénová
Tesnenie	Celogumová šnúra kruhového prierezu
Upevnenie krytu	Skrutka s krížovou drážkou z nehrdzavejúcej ocele

Obj.č.	Číslo výrobku	Farba
27537	2500.PA.L	čierna

Obj.č.	Číslo výrobku	Farba
26299	2600.PA.L	čierna

Všetky vstavané časti, aj tie, ktoré boli poskytnuté z vašej strany, môže naša výroba zapracovať do krabice podľa vášho výberu.

Všetky vstavané časti, aj tie, ktoré boli poskytnuté z vašej strany, môže naša výroba zapracovať do krabice podľa vášho výberu.

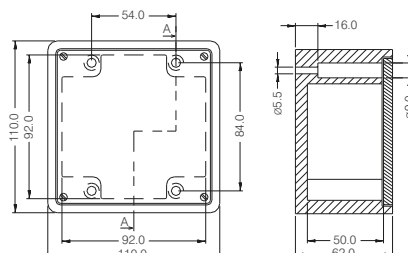
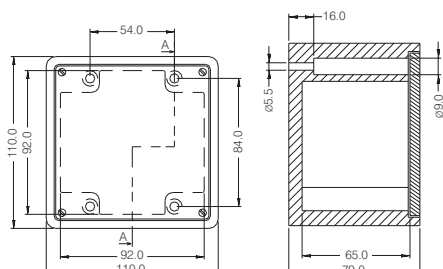

Konštrukčný rad 2700



Technické údaje

Šírka x výška x hĺbka	110 x 110 x 79 mm
Krytie	IP54
Materiál	Kryt: Polyamid Krabica: Celogumová bezhalogénová
Tesnenie	Celogumová šnúra kruhového prierezu
Upevnenie krytu	Skrutka s krížovou drážkou z nehrdzavejúcej ocele

Obj.č.	Číslo výrobku	Farba
26485	2700.PA.L	čierna

Všetky vstavané časti, aj tie, ktoré boli poskytnuté z vašej strany, môže naša výroba zapracovať do krabice podľa vášho výberu.

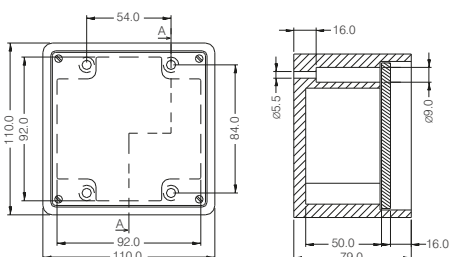

Konstrukčný rad 1010



Technické údaje

Šírka x výška x hĺbka	100 x 100 x 65 mm
Krytie	IP65
Materiál	Kryt: Polykarbonát (čierny, sivý) Krabica: Celogumová bezhalogénová (čierna, sivá)
Tesnenie	Napenené polyuretánové tesnenie
Upevnenie krytu	Skrutka s krížovou drážkou z nehrdzavejúcej ocele

Obj.č.	Číslo výrobku	Farba
68130	1010.L	čierna
68131	1010.GRAU.L	sivá

Všetky vstavané časti, aj tie, ktoré boli poskytnuté z vašej strany, môže naša výroba zapracovať do krabice podľa vášho výberu.

Konstrukčný rad 1212



Technické údaje

Šírka x výška x hĺbka	125 x 125 x 76 mm
Krytie	IP65
Materiál	Kryt: Polykarbonát (čierny, sivý, transparentný) Krabica: Celogumová bezhalogénová (čierna, sivá)
Tesnenie	Napenené polyuretánové tesnenie
Upevnenie krytu	Skrutka s krížovou drážkou z nehrdzavejúcej ocele

Obj.č.	Číslo výrobku	Farba
41895	1212.L	čierna
41896	1212.GRAU.L	sivá

Všetky vstavané časti, aj tie, ktoré boli poskytnuté z vašej strany, môže naša výroba zapracovať do krabice podľa vášho výberu.

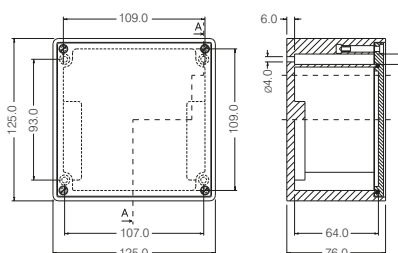
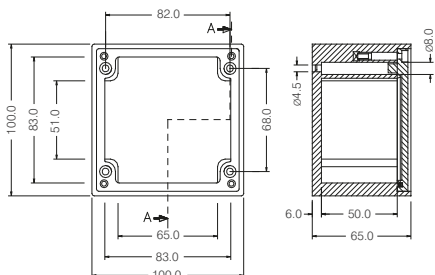

Konštrukčný rad 1616



Technické údaje

Šírka x výška x hĺbka	160 x 160 x 90 mm
Krytie	IP65
Materiál	Kryt: Polykarbonát (čierny, sivý, transparentný) Krabica: Celogumová bezhalogénová (čierna, sivá)
Tesnenie	Napenené polyuretánové tesnenie
Upevnenie krytu	Skrutka s krížovou drážkou z nehrdzavejúcej ocele

Obj.č.	Číslo výrobku	Farba
41924	1616.L	čierna
41925	1616.GRAU.L	sivá

Všetky vstavané časti, aj tie, ktoré boli poskytnuté z vašej strany, môže naša výroba zapracovať do krabice podľa vášho výberu.

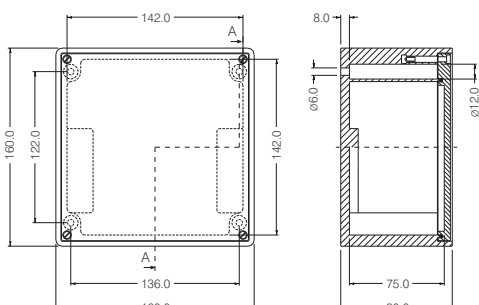

Konštrukčný rad 1812



Technické údaje

Šírka x výška x hĺbka	125 x 180 x 90 mm
Krytie	IP65
Materiál	Kryt: Polykarbonát (čierny, sivý, transparentný) Krabica: Celogumová bezhalogénová (čierna, sivá)
Tesnenie	Napenené polyuretánové tesnenie
Upevnenie krytu	Skrutka s krížovou drážkou z nehrdzavejúcej ocele

Obj.č.	Číslo výrobku	Farba
41928	1812.L	čierna
41929	1812.GRAU.L	sivá

Všetky vstavané časti, aj tie, ktoré boli poskytnuté z vašej strany, môže naša výroba zapracovať do krabice podľa vášho výberu.

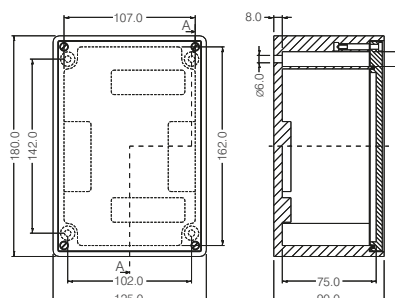

Konstrukčný rad 2010



Technické údaje

Šírka x výška x hĺbka	200 x 100 x 65 mm
Krytie	IP67
Materiál	Kryt: trovidur (čierny) Krabica: Celogumová bezhalogénová (čierna)
Tesnenie	Napenené polyuretánové tesnenie
Upevnenie krytu	Skrutka s krížovou drážkou z nehrdzavejúcej ocele

Obj.č.	Číslo výrobu	Farba
126627	2010.RWY.L	čierna

Všetky vstavané časti, aj tie, ktoré boli poskytnuté z vašej strany, môže naša výroba zapracovať do krabice podľa vášho výberu.

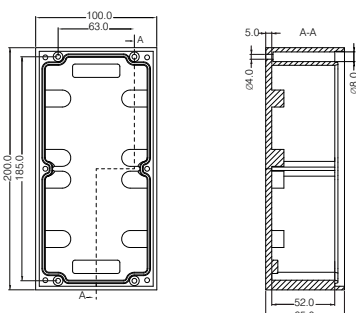

Konstrukčný rad 2516



Technické údaje

Šírka x výška x hĺbka	160 x 250 x 90 mm
Krytie	IP65
Materiál	Kryt: Polykarbonát (čierny, sivý, transparentný) Krabica: Celogumová bezhalogénová (čierna, sivá)
Tesnenie	Napenené polyuretánové tesnenie
Upevnenie krytu	Skrutka s krížovou drážkou z nehrdzavejúcej ocele

Obj.č.	Číslo výrobu	Farba
41932	2516.L	čierna
41933	2516.GRAU.L	sivá

Všetky vstavané časti, aj tie, ktoré boli poskytnuté z vašej strany, môže naša výroba zapracovať do krabice podľa vášho výberu.

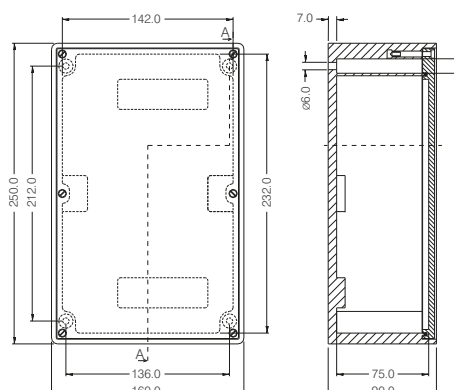

Konštrukčný rad 3020



Technické údaje

Šírka x výška x hĺbka	200 x 300 x 110 mm
Krytie	IP65
Materiál	Kryt: Polykarbonát (čierny, sivý, transparentný) Krabica: Celogumová bezhalogénová (čierna, sivá)
Tesnenie	Napenené polyuretánové tesnenie
Upevnenie krytu	Skrutka s krížovou drážkou z nehrdzavejúcej ocele

Obj.č.	Číslo výrobku	Farba
49612	3020.L	čierna
49614	3020.GRAU.L	sivá

Všetky vstavané časti, aj tie, ktoré boli poskytnuté z vašej strany, môže naša výroba zapracovať do krabice podľa vášho výberu.

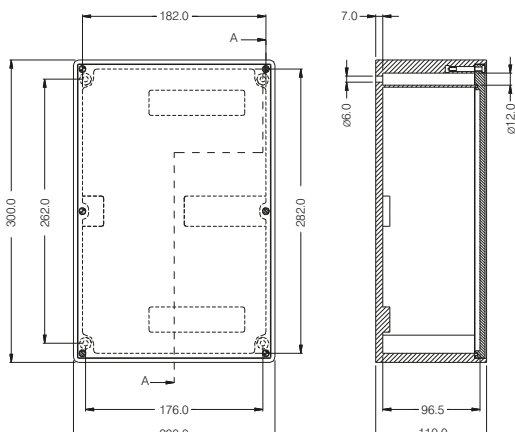

Konštrukčný rad 2612



Technické údaje

Šírka x výška x hĺbka	120 x 260 x 75 mm
Krytie	IP65
Materiál	Kryt: Polykarbonát Krabica: Celogumová bezhalogénová
Tesnenie	Napenené polyuretánové tesnenie
Upevnenie krytu	Skrutka s krížovou drážkou z nehrdzavejúcej ocele

Obj.č.	Číslo výrobku	Farba
32153	2612.L	čierna

Všetky vstavané časti, aj tie, ktoré boli poskytnuté z vašej strany, môže naša výroba zapracovať do krabice podľa vášho výberu.

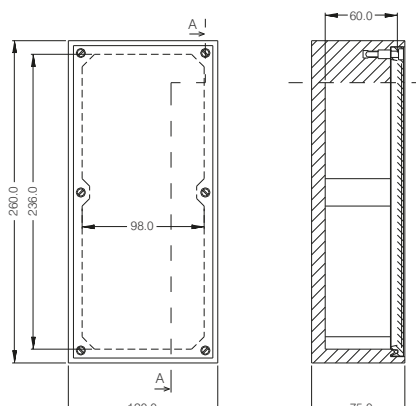

Konštrukčný rad 3800, 3900



Technické údaje

Šírka x výška x hĺbka	Konštrukčný rad 3800: 250 x 360 x 133 mm Konštrukčný rad 3900: 250 x 360 x 173 mm Ďalšie hĺbky krabice na požiadanie.
Krytie	IP 65
Materiál	Kryt: Celogumový bezhalogénový Krabica: Celogumová bezhalogénová
Tesnenie	Napenené polyuretánové tesnenie
Upevnenie krytu	Skrutka s krížovou drážkou z nehrdzavejúcej ocele

Obj.č.	Číslo výrobku	Farba
42270	3800.GLATT.L.M	čierna
42271	3900.GLATT.L.M	čierna

Všetky vstavané časti, aj tie, ktoré boli poskytnuté z vašej strany, môže naša výroba zapracovať do krabice podľa vášho výberu.

Konštrukčný rad 3800, 3900 s dvierkami



Technické údaje

Šírka x výška x hĺbka	Konštrukčný rad 3800: 250 x 360 x 133 mm Konštrukčný rad 3900: 250 x 360 x 173 mm Ďalšie hĺbky krabice na požiadanie.
Krytie	IP 54
Materiál	Dvierka: Gifadur (čierna) Krabica: Celogumová bezhalogénová
Tesnenie	Napenené polyuretánové tesnenie
Upevnenie krytu	Pánt/otočné západky

Obj.č.	Číslo výrobku	Farba
83162	3800T.2DREHR.L.M	čierna
83161	3900T.2DREHR.L.M	čierna

Všetky vstavané časti, aj tie, ktoré boli poskytnuté z vašej strany, môže naša výroba zapracovať do krabice podľa vášho výberu.

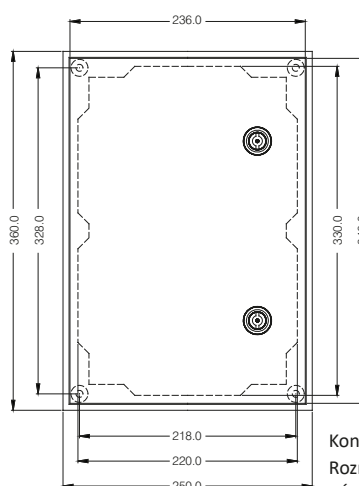
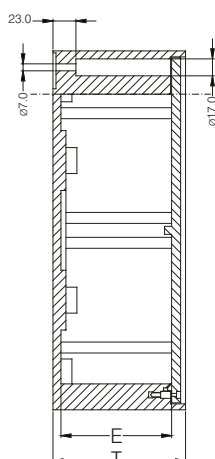
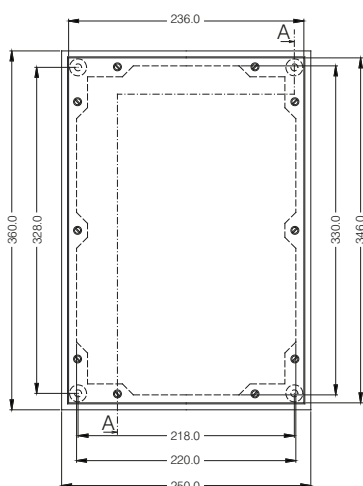

Konštrukčný rad	3800	3900
Rozmery pre zabudovanie (E)	110	150
Hĺbka (T)	133	173

Konstrukčný rad 7800, 7900



Technické údaje

Šírka x výška x hĺbka	Konstrukčný rad 7800: 360 x 500 x 133 mm Konstrukčný rad 7900: 360 x 500 x 173 mm Ďalšie hĺbky krabice na požiadanie.
Krytie	IP 65
Materiál	Kryt: Celogumový bezhalogénový Krabica: Celogumová bezhalogénová
Tesnenie	Napenené polyuretánové tesnenie
Upevnenie krytu	Skrutka s križovou drážkou z nehrdzavejúcej ocele

Obj.č.	Číslo výrobu	Farba
39112	7800.GLATT.L.M	čierna
39115	7900.GLATT.L.M	čierna

Všetky vstavané časti, aj tie, ktoré boli poskytnuté z vašej strany, môže naša výroba zapracovať do krabice podľa vášho výberu.

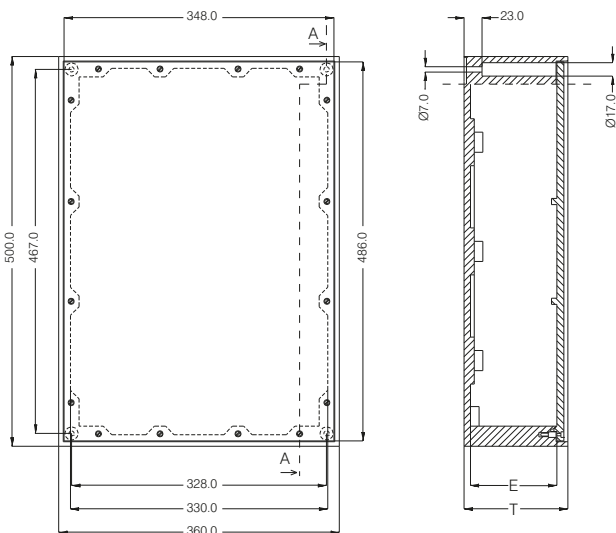

Konstrukčný rad 7800, 7900 s dvierkami



Technické údaje

Šírka x výška x hĺbka	Konstrukčný rad 7800: 360 x 500 x 133 mm Konstrukčný rad 7900: 360 x 500 x 173 mm Ďalšie hĺbky krabice na požiadanie.
Krytie	IP 54
Materiál	Dvierka: Polykarbonát (čierny, transparentný) Krabica: Celogumová bezhalogénová
Tesnenie	Napenené polyuretánové tesnenie
Upevnenie krytu	Pánt/otočné západky

Obj.č.	Číslo výrobu	Farba
83159	7800.TÜRE.SCHWARZ.2DREHR.L.M	box čierna dvierka čierna
83160	7800.TÜRE.TRANSPARENT.2DREHR.L.M	box čierna dvierka čierna
83157	7900.TÜRE.SCHWARZ.2DREHR.L.M	box čierna dvierka čierna
83158	7900.TÜRE.TRANSPARENT.2DREHR.L.M	box čierna dvierka čierna

Všetky vstavané časti, aj tie, ktoré boli poskytnuté z vašej strany, môže naša výroba zapracovať do krabice podľa vášho výberu.

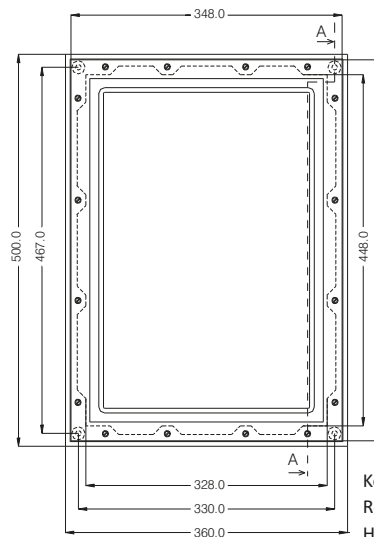

Konstrukčný rad	7800	7900
Rozmery pre zabudovanie (E)	110	150
Hĺbka (T)	133	173

Variety vyhotovenia

Konštrukčný rad 3800/3900 a 7800/7900 s dvierkami



Variety vyhotovenia

- Dierka s možnosťou zavesenia vľavo alebo vpravo
- 1-/3-dielna ochrana proti dotyku
- možnosť viacerých uzamykacích systémov: plastová závorová zámka, polovičný valec, H36000,
- obrtlík, otočná západka (aj uzamykateľná), ...
- Montážne dosky
- Konštrukcia lišty
- rôzne káblové príchytky
- Montážny rám



Zavolajte nám.

Naši technici vám radi pomôžu pri zostavení krabice podľa vášho výberu.

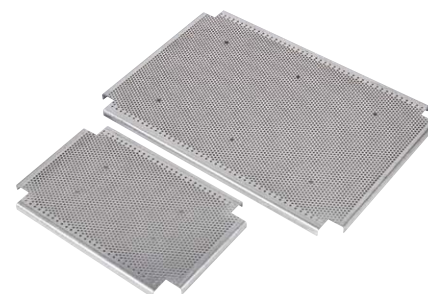

Príslušenstvo



Vodotesné káblové priechodky IP 68

Obj.č.	Číslo výrobu/označenie (sivá/čierna, upínací rozsah)	Farba	Vŕtací priemer na montáž s protikusom	Vŕtací priemer jadra na priame naskrutkovanie
63726	KV.M12.METRISCH.2,5-6,5.MM.GRAU	sivá	13- 14 mm	11 mm
63611	KV.M12.METRISCH.2,5-6,5.MM.SCHWARZ	čierna		
63727	KV.M16.METRISCH.3,5-10.MM.GRAU	sivá	17- 18 mm	15 mm
63610	KV.M16.METRISCH.3,5-10.MM.SCHWARZ	čierna		
63728	KV.M20.METRISCH.7-14.MM.GRAU	sivá	21- 22 mm	19 mm
63607	KV.M20.METRISCH.7-14.MM.SCHWARZ	čierna		
63730	KV.M25.METRISCH.9-18.MM.GRAU	sivá	26- 27 mm	24 mm
63557	KV.M25.METRISCH.9-18.MM.SCHWARZ	čierna		
63731	KV.M32.METRISCH.14-25.MM.GRAU	sivá	33- 34 mm	31 mm
63609	KV.M32.METRISCH.14-25.MM.SCHWARZ	čierna		
63733	KV.M40.METRISCH.18-32.MM.GRAU	sivá	41- 42 mm	39 mm
63568	KV.M40.METRISCH.18-32.MM.SCHWARZ	čierna		
63734	KV.M50.METRISCH.24-38,5.MM.GRAU	sivá	51- 52 mm	49 mm
63569	KV.M50.METRISCH.24-38,5.MM.SCHWARZ	čierna		
63735	KV.M63.METRISCH.35-48.MM.GRAU	sivá	64- 65 mm	62 mm
63570	KV.M63.METRISCH.35-48.MM.SCHWARZ	čierna		

Zaslepovacie zátky

z polyamidu zosilneného sklenenými vláknami PA 6 GF 30 na káblové príchytky v svetlosivej farbe RAL 7035.

Obj.č.	Číslo výrobu
68175	BLINDSTOPFEN.M12.GRAU
68176	BLINDSTOPFEN.M16.GRAU
68025	BLINDSTOPFEN.M20.GRAU
68177	BLINDSTOPFEN.M25.GRAU
68178	BLINDSTOPFEN.M32.GRAU
68179	BLINDSTOPFEN.M40.GRAU
68180	BLINDSTOPFEN.M50.GRAU
68181	BLINDSTOPFEN.M63.GRAU

Zaslepovacie príruby

z polyetylénu (PE-LD) na káblové priechodky s metrickým závitom

Obj.č.	Číslo výrobu	vonkajší priemer v mm	hrúbka v mm
63986	KV.BLINDSCHEIBE.M12	9.5	0.5
63982	KV.BLINDSCHEIBE.M16	15.5	0.5
63987	KV.BLINDSCHEIBE.M20	18.6	0.5
13964	KV.BLINDSCHEIBE.M25	23.0	0.5
63983	KV.BLINDSCHEIBE.M32	28.5	0.5

Montážna lišta

Narezaná na potrebnú dĺžku, prevŕtaná a namontovaná TS35 pre konštrukčné rady 1010, 1212, 1616, 1812, 2516, 3020

Kryty z makrolonu

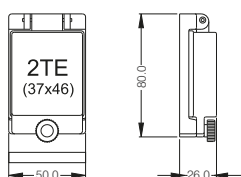

Obj.č.	Číslo výrobku
10227	KLADOCK.2.SW

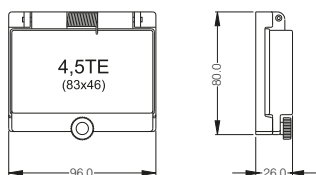

Obj.č.	Číslo výrobku
41291	KLADOCK.4,5.+DICHTUNG

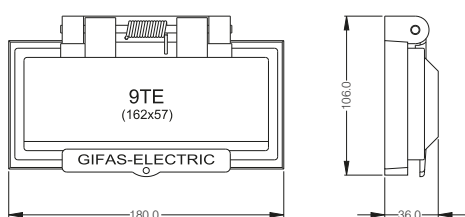

Obj.č.	Číslo výrobku
12137	80.94.01.K
25544	RÄNDELSCHRAUBE.KU.KOPF

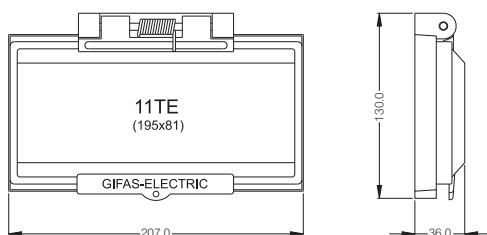

Obj.č.	Číslo výrobku
12003	70.94.01.K
25544	RÄNDELSCHRAUBE.KU.KOPF

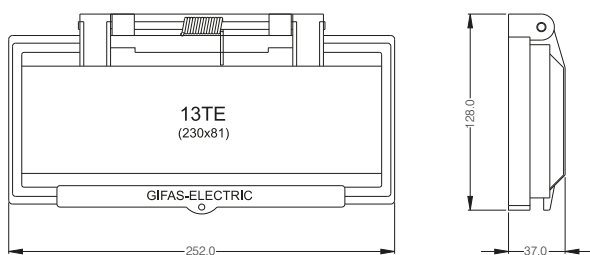

Obj.č.	Číslo výrobku
50609	74.94.01.K
25544	RÄNDELSCHRAUBE.KU.KOPF

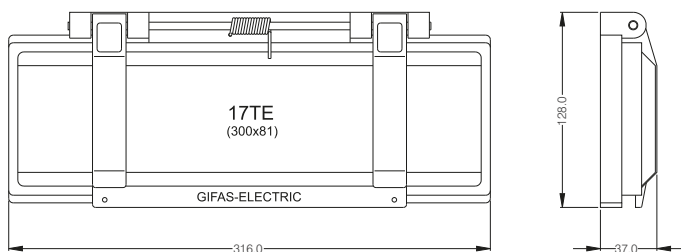

Obj.č.	Číslo výrobku
36055	75.94.02.K
+ 2 pieces:	
25544	RÄNDELSCHRAUBE.KU.KOPF

Príklady použitia/zákaznícke riešenia

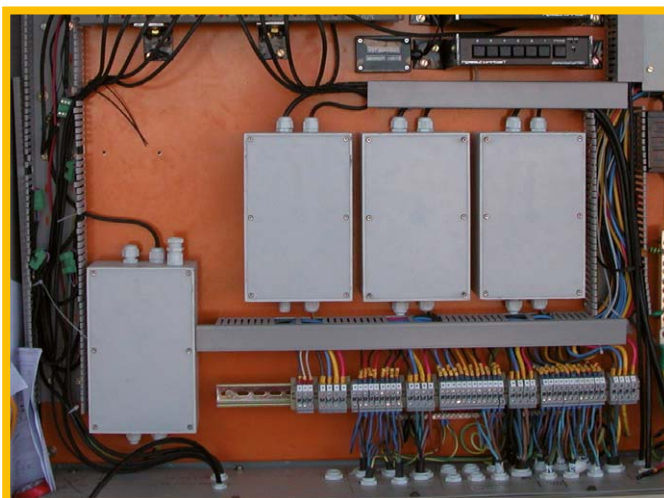

KONTAKTUJTE NÁS

KONEX elektro, spol. s r.o. Ing. Ján DOBRANSKÝ
Dopravná 1 ☎ +421 55 6704 205
040 13 Košice 📠 +421 902 943 240
SLOVENSKO ✉ jan.dobransky@konex.sk

Pracovisko Bratislava:
Ing. Jozef Rapušák
📠 +421 904 989 422
✉ jozef.rapusak@konex.sk

Podlieha technickým zmenám 05/2023/1.0



GIFAS
ELECTRIC

GIFAS ELECTRIC
Gesellschaft m.b.H
Strass 2
5301 Eugendorf
AUSTRIA

🌐 www.gifas.at
✉ verkauf@gifas.at
☎ +43 6225/7191-0
☎ +49 8654/404-2000