

SYSTEMATICKÁ KVALITA

KONEX
ELEKTRO

TÜV
AUSTRIA
ZERTIFIZIERT
FÜR ISO 9001
ZERTIFIKAT NR. 20100233017919
TUV AUSTRIA GMBH



Osvetlenie hál

Osvetlenie priestoru

LED bodové svietidlá pre vnútorné a vonkajšie prostredie

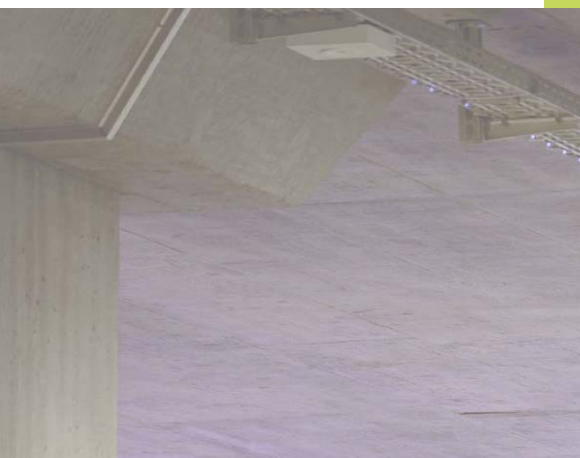

GIFAS
ELECTRIC

7.1

LED Závesné svietidlo / LED Osvetlenie hál

Strana 6 - 10

DeltaLUXX

DeltaLUXX 2HT



Strana 6 - 9

Strana 10

LED Reflektor AlphaLuxx

Strana 16 - 20

AlphaLUXX
25-60

AlphaLUXX
80-120

AlphaLUXX
80-120
odolné nárazu
lopty



Strana 18

Strana 19

Strana 20

LED Reflektor PLAZA FlatLED

Strana 24 - 32

PLAZA FlatLED
FLOOD 16W

PLAZA FlatLED
FLOOD 24W

PLAZA FlatLED
FLOOD 48W

PLAZA FlatLED
FLOOD 72W

PLAZA FlatLED
FLOOD 150W

Stenová konzola
pre PLAZA FlatLED



Strana 25

Strana 26

Strana 27

Strana 28

Strana 29

Strana 30

Príklady aplikácií

LED Závesné
svietidlo

LED Reflektor
AlphaLUXX

LED Reflektor
PLAZA FlatLED

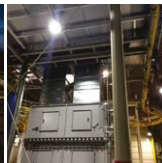

Strana 11 - 13

Strana 21

Strana 30 - 31





LED Závěsné svietidlo
LED Osvetlenie hál

DeltaLUXX - Všeobecne



- ✓ Vyrobené v Nemecku
- ✓ Určené pre použitie vo veľkých výškach
- ✓ Elegantný, priemyselný dizajn
- ✓ Voliteľne s optikou pre širokú škálu aplikácií
- ✓ Schválené pre priestory s nebezpečenstvom požiaru (D-označenie)

Nový halový reflektor od spoločnosti GIFAS vyniká dizajnom a flexibilitou. Efektívny tepelný manažment tohto svietidla do hál, ktorý zabezpečuje trvalé dostatočné chladenie aj v oblastiach s prachom a nečistotami, podporuje súčasnú a efektívnu technológiu LED s životnosťou minimálne 80 000 hodín. Svietidlá DeltaLUXX môžu byť integrované do inteligentných osvetľovacích systémov prostredníctvom voliteľných DALI a 1-10V stmievacích rozhraní.

Na základe vysoko výkonných LED diód DeltaLUXX demonštruje svoju enormnú osvetľovaciu účinnosť, najmä v oblastiach s vysokou intenzitou osvetlenia, ktoré sa ťažko osvetľujú. S vonkajším priemerom 450 milimetrov, 180 high-end diódami LED a vysoko kvalitnou individuálnou optikou s rôznymi radiačnými charakteristikami je ich možné ju použiť v halách s výškou do 25 metrov.

S hliníkovým odlítkom, špeciálnym antiadhéznym povlakom PTFE pre minimalizáciu priľnavosti prachu a nečistôt, s tlakovou kompenzačnou membránou a použitím robustných polykarbonátových diskov so zvýšenou ochranou proti mechanickému poškodeniu, alebo tvrdým bezpečnostným sklom zaručuje DeltaLUXX spoľahlivú prevádzku pri okolitých teplotách až 60 stupňov Celzia.

Svietidlo je navrhnuté s presvedčivým, moderným dizajnom a štíhlymi tvarmi.

DeltaLUXX - Konštrukcia svietidla / Charakteristika



- 1 Odlievany hlinikovy ram
- 2 Silikonove tesnenie U-profil
- 3 Celný panel (tvrdené sklo al. polykarbonát)
- 4 Optika
- 5 Doska LED
- 6 Teplo vedúci film
- 7 Odlievany hlinikovy kryt
- 8 Skrutkované káblové priechodky s elementom kompenzujúcim tlak
- 9 Sieťová jednotka
- 10 Napájanie
- 11 Montážny držiak

Východiská vývoja

Základom tohto vývoja bola potreba povrchového reflektora MADE IN GERMANY. Vďaka technológii DeltaLUXX sa spoločnosti GIFAS podarilo stať sa konkurencieschopnou spoločnosťou v oblasti LED svietidla, a splniť najnáročnejšie požiadavky aj v priemyselných odvetviach (napr. v potravinárskom priemysle).

Technický dizajn

DeltaLUXX zaujme obrovskou efektívnosťou systému a vysokou kvalitou svetla. DeltaLUXX je možné integrovať do inteligentných systémov osvetlenia pomocou voliteľných rozhraní DALI a 1-10V.

Moderné

DeltaLUXX používa len SMD LED najvyššej kvality od dobre známych výrobcov, ktoré vyhovujú požadovaným parametrom životnosti, farby svetla a efektívnosti. Vysokokvalitné individuálne optiky sú inštalované pre efektívnu distribúciu svetla.



Kvalita

Komponenty sú vyberané podľa najvyšších štandardov kvality. Vysoko odolná zliatina hliníka, korózií odolný hliníkový kryt (230D), nerezový montážny materiál (V4A), LED a elektronika od renomovaných výrobcov. Každé svietidlo je individuálne testované v súlade s normou DIN EN 60598-1 a certifikované podľa ENEC.

Povrchová úprava

Priemyselné svetlá majú často problémy s výskytom nečistôt na povrchu a so súvisiacim znížením schopnosti chladenia. Povrchová úprava PTFE (Teflon®) na zariadení DeltaLUXX má veľmi nízky koeficient trenia. Prach a nečistoty sa doslova „odrazia“ od svietidla.

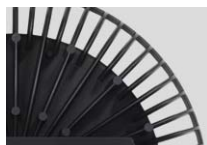
Dokonca aj koncentrované kyseliny nemôžu poškodiť PTFE povlak. Zlepšená tepelná vodivosť je výsledkom štvornásobného nanášania PTFE v porovnaní s práškovým povlakom.

Tepelný manažment

Efektívne chladenie je životne dôležité pre životnosť LED a v konečnom dôsledku ovplyvňuje celý systém osvetlenia. So zámerom dosiahnuť tento cieľ v dlhodobom horizonte boli u svietidla DeltaLUXX kombinované vysokokvalitné Technické údaje komponenty so sofistikovaným dizajnom. Vonkajší otvorený kruh zaisťuje rozptýlenie výsledného tepla aj s vysokým stupňom kontaminácie. Dizajn v kombinácii s veľmi tenkým povrchovým povlakom a tepelne vodivá fólia pre optimálne prepojenie kontaktných plôch umožňuje v konečnom dôsledku rozsah prevádzkových teplôt až do 60° C a životnosť minimálne 80.000 hodín.

DeltaLUXX



Popis výrobku

- Robustný kryt vyrobený z korózie-odolného odlievaného hliníka
- Špina-odolná PTFE úprava, schválená pre potravinársky priem.
- 3 mm nárazu vzdorný plastový disk (PC) alebo 3 mm bezpečnostné sklo (ESG)
- Vlastné U-profilové tesnenie obklopuje všetky strany
- Vlastná, odolná, tepelne vodivá fólia pre trvalé a spoľahlivé odvádzanie tepla z dosky LED
- Nízka produkcia tepla vďaka najnovšej technológii LED
- Prvok na kompenzáciu tlaku pri extrémnych výkyvoch teploty
- Úplný svetelný tok je k dispozícii okamžite po zapnutí
- Nízka spotreba energie s vysokým svetelným výstupom
- Bezúdržbové
- Široký rozsah prevádzkových teplôt (až do 60°C)
- Žiadne UV/IČ žiarenia
- Odolné vibráciám
- Príslušenstvo dostupné v rámci skladových zásob
- Dostupné s rôznymi charakteristikami vyžarovania

DeltaLUXX s optikou

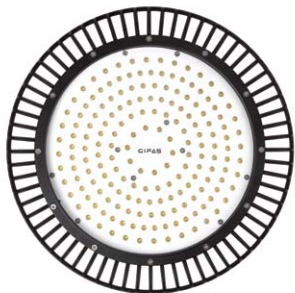

DeltaLUXX bez optiky

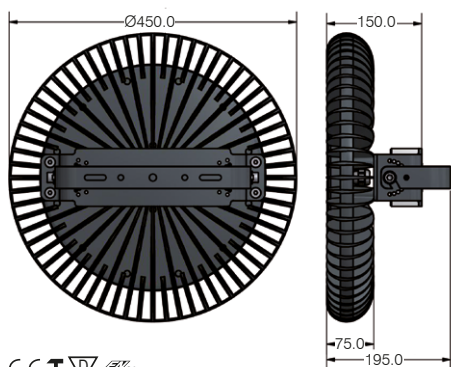
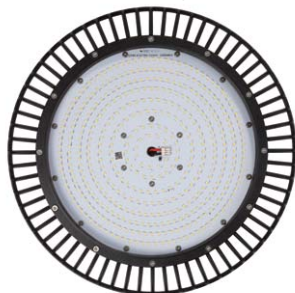

Technické údaje

Prevádzkové napätie	100-277VAC (50/60Hz)
Zdroj svetla	SMD-LEDs
Príkon systému:	
DeltaLUXX 2	95W / 140W / 183W / 225W / 270W
DeltaLUXX	164W / 215W / 264W
Svetelný tok:	
DeltaLUXX 2	16.400lm / 22.400lm / 28.100lm / 32.400lm / 38.900lm
DeltaLUXX	18.817lm / 23.313lm / 26.676lm
Merný svetelný výkon:	
DeltaLUXX 2	173lm/W / 160lm/W / 154lm/W / 147lm/W / 144lm/W
DeltaLUXX	137lm/W / 131lm/W / 123lm/W
Farba svetla	5.000K
CRI-Index	Ra >80
Vyžarovací uhol	otvorená distribúcia 120° optika 75° / 50°
Životnosť L80/B50	> 80.000h
Krytie svietidla	IP65
Trieda ochrany	I
Odolnosť voči nárazu	IK08 (*pre verziu s PC krytom)
Rozsah prevádzkovej teploty	90W-100W-30°C až +65°C 130W-30°C až +60°C 170W-30°C až +55°C 200W-30°C až +50°C 250W-30°C až +45°C
Max. teplota povrchu	+90°C (vhodné pre použitie v priemysle s nebezpečenstvom vzniku ohňa) stupeň-D
Materiál krytu	hliníkový odliatok
Povrch krytu	PTFE potiahnuté
Farba krytu	čierna
Kryt	3 mm bezpečnostné sklo (ESG), 3 mm polykarbonát
Pripojovacie káble	1 m
Hmotnosť	cca. 9,5 kg
Rozmery Ø x H	450 x 195 mm
Certifikáty	ENEC, CB, CE, označenie D-rating

DeltaLUXX - Sortiment / Distribúcia svetelnej intenzity

DeltaLUXX 2

Obj.č.	Číslo výrobku	Popis
800287	DELTA LUXX.2.90W.	LED svietidlo 100-240VAC, 90W, IP65, 230V.120°.PC.KLAR, 5.000K, 15.700lm, kryt PC 3 mm, číry
800288	DELTA LUXX.2.90W.	LED svietidlo 100-240VAC, 90W, IP65, 230V.120°.ESG.KLAR, 5.000K, 16.400lm, kryt ESG 3 mm, číry
800289	DELTA LUXX.2.130W.	LED svietidlo 100-240VAC, 130W, IP65, 230V.120°.PC.KLAR, 5.000K, 21.400lm, kryt PC 3 mm, číry
800290	DELTA LUXX.2.130W.	LED svietidlo 100-240VAC, 130W, IP65, 230V.120°.ESG.KLAR, 5.000K, 22.400lm, kryt ESG 3 mm, číry
800291	DELTA LUXX.2.170W.	LED svietidlo 100-240VAC, 170W, IP65, 230V.120°.PC.KLAR, 5.000K, 26.800lm, kryt PC 3 mm, číry
800292	DELTA LUXX.2.170W.	LED svietidlo 100-240VAC, 170W, IP65, 230V.120°.ESG.KLAR, 5.000K, 28.100lm, kryt ESG 3 mm, číry
800293	DELTA LUXX.2.200W.	LED svietidlo 100-240VAC, 200W, IP65, 230V.120°.PC.KLAR, 5.000K, 31.000lm, kryt PC 3 mm, číry
800294	DELTA LUXX.2.200W.	LED svietidlo 100-240VAC, 200W, IP65, 230V.120°.ESG.KLAR, 5.000K, 32.400lm, kryt ESG 3 mm, číry
800295	DELTA LUXX.2.250W.	LED svietidlo 100-240VAC, 250W, IP65, 230V.120°.PC.KLAR, 5.000K, 37.530lm, kryt PC 3 mm, číry
800296	DELTA LUXX.2.250W.	LED svietidlo 100-240VAC, 250W, IP65, 230V.120°.ESG.KLAR, 5.000K, 38.900lm, kryt ESG 3 mm, číry

Distribúcia svetelnej intenzity pi 120°

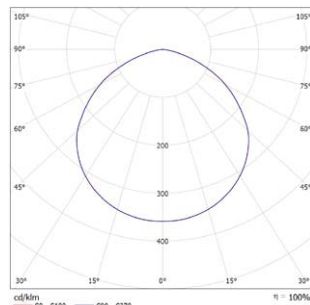

DeltaLUXX

Obj.č.	Číslo výrobku	Popis
800121	DELTA LUXX.150W.	LED svietidlo 100-240VAC, 150W, IP65, 230V.75°.PC.KLAR, 5.000K, 18.118lm, kryt PC 3 mm, číry
800122	DELTA LUXX.200W.	LED svietidlo 100-240VAC, 200W, IP65, 230V.75°.PC.KLAR, 5.000K, 22.543lm, kryt PC 3 mm, číry
800123	DELTA LUXX.240W.	LED svietidlo 100-240VAC, 240W, IP65, 230V.75°.PC.KLAR, 5.000K, 25.933lm, kryt PC 3 mm, číry

Distribúcia svetelnej intenzity pi 90°

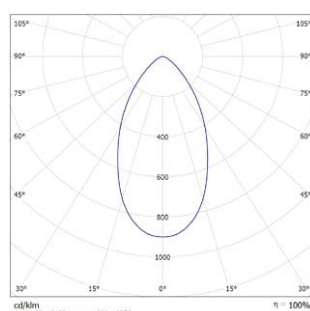

DeltaLUXX

Obj.č.	Číslo výrobku	Popis
800118	DELTA LUXX.150W.	LED svietidlo 100-240VAC, 150W, IP65, 230V.50°.PC.KLAR, 5.000K, 18.817lm, kryt PC 3 mm, číry
800119	DELTA LUXX.200W.	LED svietidlo 100-240VAC, 200W, IP65, 230V.50°.PC.KLAR, 5.000K, 23.313lm, kryt PC 3 mm, číry
800120	DELTA LUXX.240W.	LED svietidlo 100-240VAC, 240W, IP65, 230V.50°.PC.KLAR, 5.000K, 26.676lm, kryt PC 3 mm, číry

Distribúcia svetelnej intenzity pi 60°

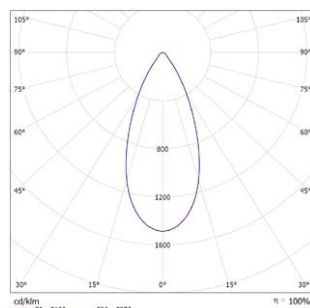

Príslušenstvo

Obj.č.	Číslo výrobku	Popis
123867	ALPHALUXX-TEETUBE. KABELVERBINDER. 3P.16A.400V.IP68	Konektor káblový THB.391. A3A, PA66GF, skrutkové ukončenia 0.5-2.5 mm², pre káble 7-12 mm Pripojenie 3-pin 2/3/4

DeltaLUXX 2 HT vysokoteplotné bodové svetlo

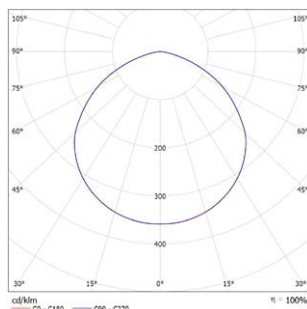

Popis výrobku

- Robustný kryt vyrobený z korózie-odolného odlievaného hliníka
- Špine-odolná PTFE úprava, schválená pre potravinársky priem.
- 3 mm nárazu vzdorný plastový disk (PC)
- Vlastné U-profilové tesnenie obklopuje všetky strany
- Vlastná, odolná, tepelne vodivá fólia pre trvalé a spoľahlivé odvádzanie tepla z dosky LED
- Nízka produkcia tepla vďaka najnovšej technológii LED
- Prvok na kompenzáciu tlaku pri extrémnych výkyvoch teploty
- Úplný svetelný tok je k dispozícii okamžite po zapnutí
- Nízka spotreba energie s vysokým svetelným výstupom
- Bezúdržbové
- Široký rozsah prevádzkových teplôt (až do 70°C)
- Žiadne UV/IČ žiarenia
- Odolné vibráciám
- Príslušenstvo dostupné v rámci skladových zásob

Technické údaje

Prevádzkové napätie	100-277VAC (50/60Hz)
Zdroj svetla	SMD-LEDs
Príkon systému	140W / 183W
Svetelný tok	21.400lm / 26.800lm
Merný svetelný výkon	153lm/W / 147lm/W
Farba svetla	5.000K
CRI-Index	Ra >80
Vyžarovací uhol	otvorená distribúcia 120°
Životnosť L80/B50	> 50.000h
Krytie svetidla	IP65
Trieda ochrany	I
Odolnosť voči nárazu	IK08
Rozsah prevádzkovej teploty	-30°C až +70°C
Materiál krytu	hliníkový odliatok
Povrch krytu	PTFE potiahnuté
Farba krytu	čierna
Kryt	3 mm polykarbonát
Pripojovacie káble	1 m
Hmotnosť	cca. 9,5 kg
Rozmery Ø x H	450 x 195 mm
Certifikáty	CE

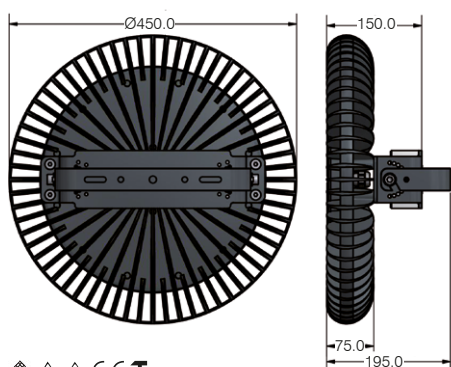
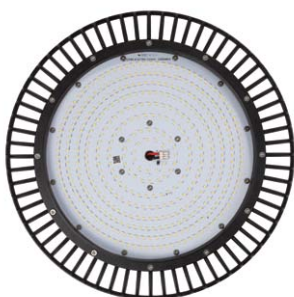

DeltaLUXX 2 HT		
Obj.č.	Číslo výrobku	Popis
800389	DELTALUXX.2.130W. 230V.120°.PC.KLAR.HT	LED svetidlo vysokoteplotné 100-240VAC, 130W, IP65, 5.000K, 21.400lm, kryt PC 3 mm, číry
800390	DELTALUXX.2.170W. 230V.120°.PC.KLAR.HT	LED svetidlo vysokoteplotné 100-240VAC, 170W, IP65, 5.000K, 26.800lm, kryt PC 3 mm, číry

LED Závěsné svietidlo / Osvetlenie hál - DeltaLUXX 2 HT vysokoteplotné bodové svetlo



DeltaLUXX 2 HT- Ľahký oceľarský priemysel



DeltaLUXX 2 HT- Osvetľovacie soli

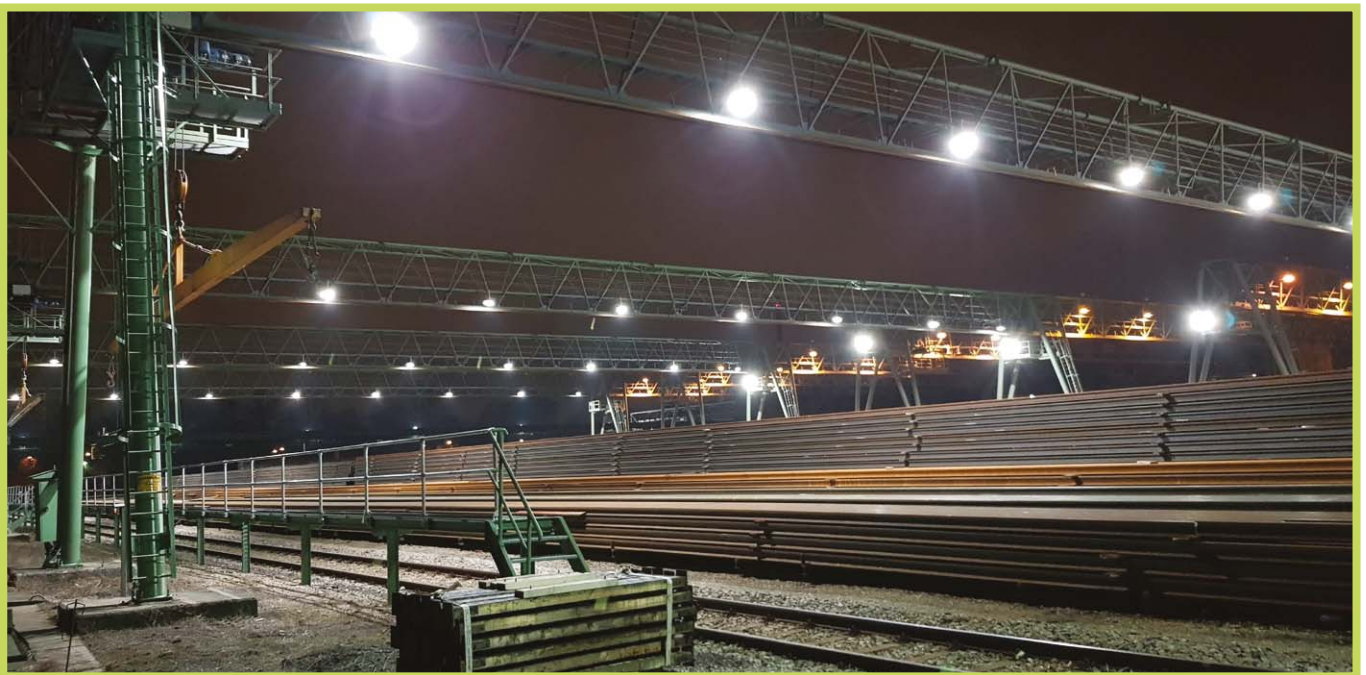

DeltaLUXX 2 HT- osvetlenie nakladania na trati

LED Závašné svietidlo / Osvetlenie hál - DeltaLUXX

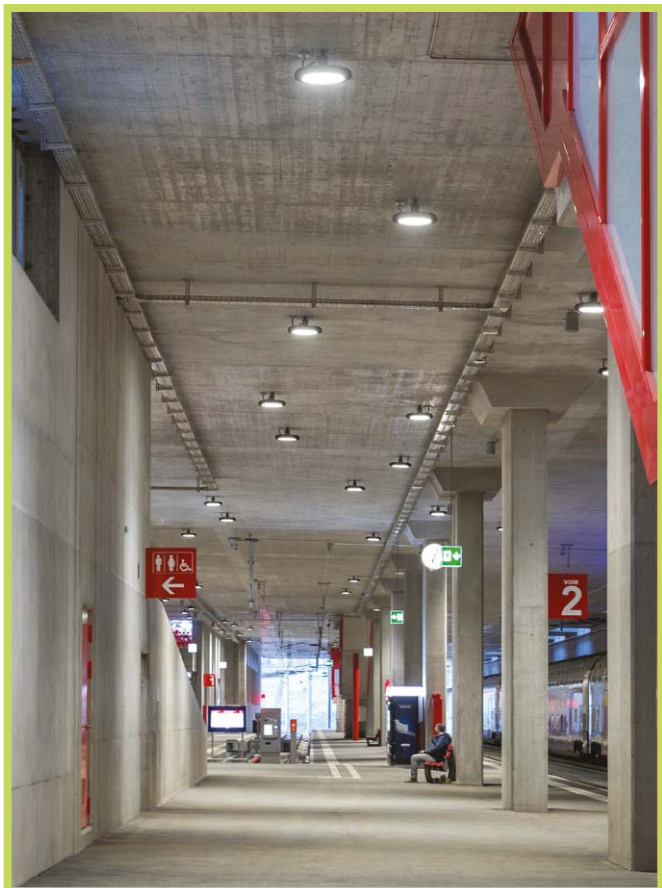

DeltaLUXX - Osvetlenie železničnej stanice

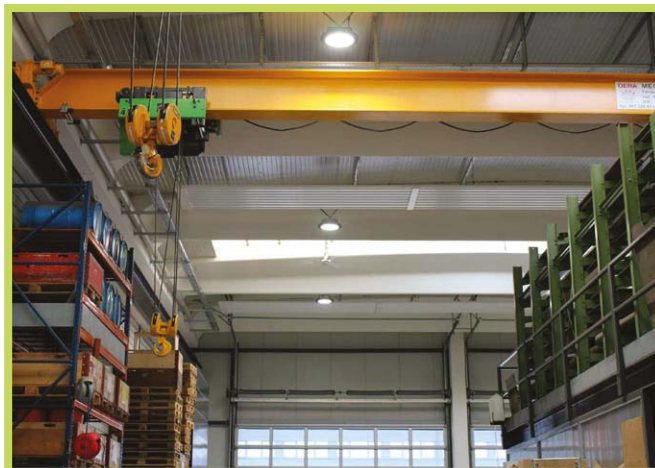

DeltaLUXX - Osvetlenie skladu

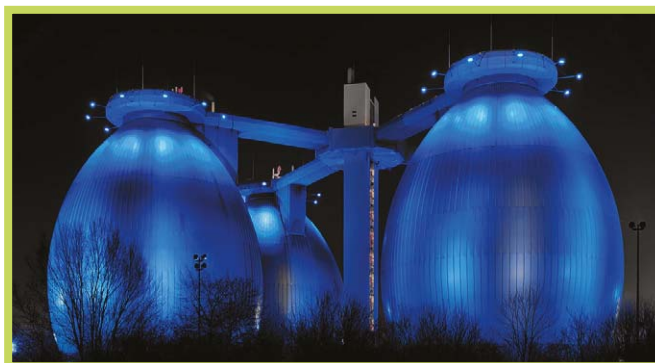

DeltaLUXX Blue - Osvetlenie vonkajších čističiek odpadových vôd



DeltaLUXX - Osvetlenie centra bezpečnej jazdy



DeltaLUXX Blue - Fasádne osvetlenie

LED Závěsné svietidlo / Osvetlenie hál - DeltaLUXX



DeltaLUXX - Osvetlenie skladovacích priestorov



DeltaLUXX - Osvetlenie stanice gondola



DeltaLUXX - Osvetlenie haly zlievarne



DeltaLUXX - Osvetlenie dielne na úpravu snehu





LED Reflektor
AlphaLUXX



AlphaLUXX všeobecne



- ✓ Vyrábané v Nemecku
- ✓ Revolučná povrchová úprava PTFE
- ✓ Voliteľne vo vyhotovení tlmiacom vibrácie
- ✓ Schválené pre priestory s nebezpečenstvom požiaru (D-označenie)

Reflektor AlphaLUXX je na 100% vyrábaný v Nemecku. Počas vývoja sa kládol veľký dôraz na kvalitu komponentov, spolu s vynikajúcou účinnosťou a najmodernejšou technológiou.

Krátka doba odozvy v závode Neuss je zaručená, čo znamená, že sme schopní rýchlo splniť požiadavky zákazníkov z hľadiska rôznych výstupov a čelných panelov, rôznych dĺžok káblov a špeciálnych farebných prevedení.

AlphaLUXX 80-120

Svietidlo reflektora zapôsobí obrovskou efektívnosťou a je tiež k dispozícii v stmievateľnej verzii.

AlphaLUXX 25-60

AlphaLUXX 25-60 je praktická verzia pre mobilné použitie a presvedčí svojou kvalitou, výkonom a ovládaním.

AlphaLUXX - Konštrukcia svietidla / Charakteristika

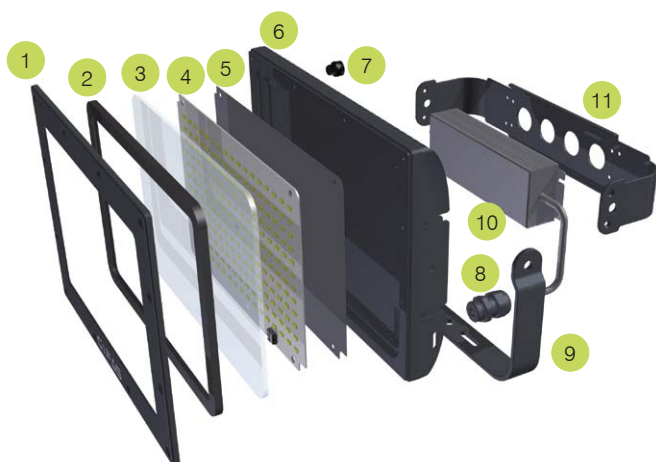

- 1 Odlievateľný hliníkový rám
- 2 Silikónové tesnenie U-profil
- 3 Čelný panel (tvrdené sklo al. polykarbonát)
- 4 Doska LED
- 5 Teplo vedúci film
- 6 Odlievateľný hliníkový kryt
- 7 Prvok kompenzácie tlaku
- 8 Káblové priechodky
- 9 Montážna konzola
- 10 Sieťová jednotka
- 11 Konzola sieťovej jednotky

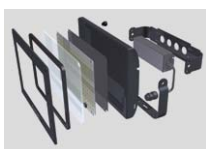

Vývojový prístup

Tento vývoj je založený na potrebe výroby reflektorov, ktoré si zaslúžia značku excelentnosti **MADE IN GERMANY** z hľadiska výkonu a kvality. Vďaka technológii AlphaLUXX sa spoločnosti GIFAS podarilo vyvinúť

konkurenčné LED svietidlo, ktoré vyhovuje najvyšším požiadavkám a môže byť použité aj v náročných priemyselných odvetviach.

Povrchová úprava

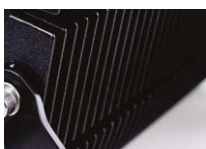
Priemyselné svietidlá majú často problémy so zberom nečistôt na povrchu a súvisiacim znížením schopnosti chladenia. Povrchová vrstva PTFE (kolóna Teflon®) na AlphaLUXX má veľmi nízky koeficient trenia. Prach a nečistoty, vytvoria doslova klopajúce a "stečujú" zo svietidla. Dokonca ani agresívne kyseliny nemôžu napadnúť PTFE poťah. Zlepšená tepelná vodivosť je výsledkom štvornásobne tenšieho PTFE povlaku v porovnaní s práškovým povlakom.

Tepelný manažment

Efektívne chladenie je rozhodujúce pre dlhú životnosť LED a v konečnom dôsledku ovplyvňuje celý systém osvetlenia. Za účelom dosiahnutia tohto cieľa na dlhodobej báze, pre AlphaLUXX bolo použitých niekoľko

technických komponentov pre optimálnu tepelnú reguláciu. Patrí sem chladič (kryt s chladiacimi rebrami) vyrobený z vysoko tepelne vodivého hliníkového tlakového odliatku, povrch z PTFE s veľmi tenkým povlakom a teplovodivá fólia pre optimálne spojenie kontaktných plôch. Preto môžeme zabezpečiť rozsah trvalej prevádzkovej teploty až do 60 ° C.

Kvalita

Komponenty sú vybrané podľa najvyšších kvalitatívnych štandardov. Vysoko legované hliníkové teleso odolné voči korózii (230D), inštalačný materiál z nehrdzavejúcej ocele (V4A), LED diódy a elektronika od renomovaných výrobcov (Seoul Semiconductor a Meanwell). Individuálne testovanie každého svietidla podľa DIN EN 60598-1, certifikované podľa ENEC. Špecifická koordinácia technických komponentov dosahuje životnosť až 80.000 hodín.

Technológia

Pri výkonoch až 149 lumenov na watt je obrovská účinnosť AlphaLUXX v súčasnosti na trhu jedinečná. K dispozícii je aj ako stmievateľná verzia.

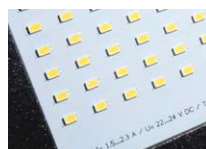

LED

AlphaLUXX využíva výhradne špičkové LED diódy SMD od renomovaných výrobcov, ktoré sú ideálne z hľadiska kvality svetla, životnosti, farebnosti svetla a účinnosti. Neutrálne, biele svietidlo 5000 K a dobrý index podania farieb Ra nad 80 zodpovedajú maximálne ľudskému vnímaniu denného svetla a výsledkom je vynikajúce rozlíšenie detailov.

AlphaLUXX 25-60

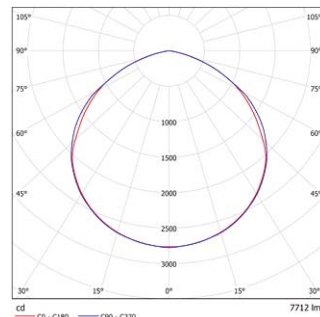

Distribúcia svetelnej intenzity pi 120°



Popis výrobku

- Enormná efektívnosť až do 149lm na W
- Robustný kryt vyrobený z koroziou odolného odlievaného hliníka (230D)
- Špine-odolná PTFE povrchová úprava, schválená pre potravinársky priemysel
- PC-panel o hrúbke 3 mm
- Na mieru vyrobené tesnenie v tvare písmena U na každej strane
- Odolný, tepelne vodivý film na mieru pre trvalé a spoľahlivé odvádzanie tepla z dosky
- Nízka produkcia tepla vďaka najnovšej LED technológii
- Tlak kompenzujúci element pre extrémne teplotné výkyvy
- Plný svetelný tok je k dispozícii ihneď po zapnutí
- Nízka spotreba energie pri vysokom svetelnom výkone
- Bezúdržbové
- Široký rozsah prevádzkových teplôt (až do 60°C)
- Žiadne UV/IČ žiarenie
- Odolné vibráciám

Technické údaje

Prevádzkové napätie	100-240 VAC (50/60Hz)
Zdroj svetla	SMD-LEDs
Model	25W / 40W / 60W
Príkonný systém	25W / 40W / 60W
Svetelný tok	3.544lm / 5.430lm / 7.700lm
Merný svetelný výkon	142lm/W / 138lm/W / 130lm/W
Farba svetla	5.000K (4.000K na vyžiadanie)
Vyžarovací uhol	120°
CRI (Index podania farieb)	Ra >80
Životnosť L80/B50	>80.000h
Krytie	IP65
Trieda ochrany	I
Odolnosť voči nárazu	IK10 (*verzia: PC kryt)
Stmievanie	voliteľné 1~10V (DALI s prídavným modulom)
Rozsah prevádzkovej teploty	25W-30°C až +60°C 40W-30°C až +55°C 60W-30°C až +50°C
Max. teplota povrchu	+90°C (vhodné pre použitie v priemysle s nebezpečenstvom vzniku ohňa) stupeň-D
Materiál krytu	hliníkový odlatok, alloy 230D
Povrch krytu	PTFE potiahnuté
Farba krytu	čierna (ďalšie farby sú dostupné v práškovej farbe)
Kryt	3 mm PC čistý, voliteľné 3 mm PC satínovaný
Hmotnosť	cca. 2,7 kg
Rozmery (LxWxH)	289 x 176 x 85,5 mm
Certifikáty	ENEC, CE, IK10

Predný kryt z polykarbonátu

Obj.č.	Číslo výrobku	Popis
800083	ALPHALUXX.25W.230VAC.PC.KLAR	Reflektor 100-240VAC, 25W, IP65, 5.000K, 3.544lm, Kryt PC 3 mm, číry
800075	ALPHALUXX.40W.230VAC.PC.KLAR	Reflektor 100-240VAC, 40W, IP65, 5.000K, 5.430lm, Kryt PC 3 mm, číry
800084	ALPHALUXX.60W.230VAC.PC.KLAR	Reflektor 100-240VAC, 60W, IP65, 5.000K, 7.700lm, Kryt PC 3 mm, číry

Príslušenstvo

123867	ALPHALUXX-TEETUBE. KABELVERBINDER. 3P.16A.400V.IP68	Káblový konektor THB. 391. A3A, PA66GF, skrutkovacie svorky 0.5-2.5 mm ² , pre káble 7-12 mm Priradenie spojenia 3-pin 2/3/4
--------	---	--

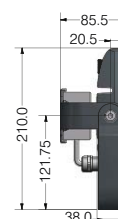
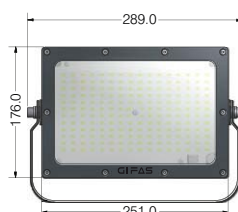

AlphaLUXX 80-120



Distribúcia svetelnej intenzity pi 120°

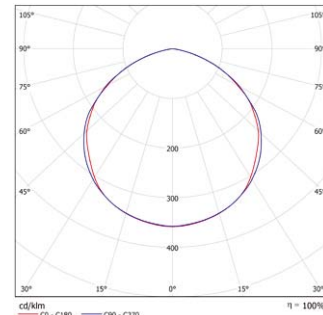

Popis výrobku

- Enormná efektívnosť až do 149lm na W
- K dispozícii aj v stmievateľnej verzii
- Robustný kryt vyrobený z korózie – odolného odlievaného hliníka (230D)
- Špina-odolná PTFE povrchová úprava, schválená pre potravinársky priemysel
- 5 mm tvrdené sklo, PC panel je tiež dostupný
- Na mieru vyrobené tesnenie v tvare písmena U na každej strane
- Odolný, tepelne vodivý film na mieru pre trvalé a spoľahlivé odvádzanie tepla z dosky
- Nízka produkcia tepla vďaka najnovšej LED technológii
- Tlak kompenzujúci element pre extrémne teplotné výkyvy
- Plný svetelný tok je k dispozícii ihneď po zapnutí
- Nízka spotreba energie pri vysokom svetelnom výkone
- Bezúdržbové
- Široký rozsah prevádzkových teplôt (až do 60°C)
- Žiadne UV/IČ žiarenie
- Odolné vibráciám

Technické údaje

Prevádzkové napätie	100-277 VAC (50/60Hz)
Zdroj svetla	SMD-LEDs
Model	80W / 100W / 120W
Príkonný systém	86W / 111W / 128W
Svetelný tok	12.801lm / 16.432lm / 18.636lm
Merný svetelný výkon	149lm/W / 149lm/W / 146lm/W
Farba svetla	5.000K (4.000K na vyžiadanie)
Vyžarovací uhol	120°
CRI (Index podania farieb)	Ra >80
Životnosť L80/B50	>80.000h
Krytie	IP65
Trieda ochrany	I
Odolnosť voči nárazu	IK10 (*verzia: PC kryt)
Stmievacie	voliteľné 1~10V (DALI s prídavným modulom)
Rozsah prevádzkovej teploty	80W-30°C až +60°C 100W-30°C až +55°C 120W-30°C to +50°C
Max. teplota povrchu	+90°C (vhodné pre použitie v priemysle s nebezpečenstvom vzniku ohňa) stupeň-D
Materiál krytu	hliníkový odliatok, alloy 230D
Povrch krytu	PTFE potiahnuté
Farba krytu	čierna (ďalšie farby sú dostupné v práškovej farbe)
Kryt	5 mm tvrdeného skla čistý or 5 mm PC čistý, voliteľné 5 mm ESG satinovaný
Hmotnosť	cca. 7,0 kg
Rozmery (LxWxH)	389 x 252 x 106,5 mm
Certifikáty	ENEC, CE, IK10

Predný kryt z tvrdeného skla

Obj.č.	Číslo výrobku	Popis
800049	ALPHALUXX.80W. 230VAC.ESG.KLAR	Reflektor 100-277 VAC, 80W, IP65, 5.000K, 12.801lm, BA 120°, 5 mm ESG číry
800048	ALPHALUXX.100W. 230VAC.ESG.KLAR	Reflektor 100-277 VAC, 100W, IP65, 5.000K, 16.432lm, BA 120°, 5 mm ESG číry
800043	ALPHALUXX.120W. 230VAC.ESG.KLAR	Reflektor 100-277 VAC, 120W IP65, 5.000K, 18.636lm, BA 120°, 5 mm ESG číry
800052	ALPHALUXX.120W. 230VAC.ESG.KLAR. Stmievacie	Reflektor 100-277 VAC, 120W, IP65, 5.000K, 18.636lm BA 120°, 1-10V stmievateľný

Predný kryt z polykarbonátu

800074	ALPHALUXX.80W. 230VAC.PC.KLAR	Reflektor 100-277 VAC, 80W, IP65, 5.000K, 12.801lm, BA 120°, Kryt PC 5 mm, číry, IK10
800098	ALPHALUXX.100W. 230VAC.PC.KLAR	Reflektor 100-277 VAC, 100W, IP65, 5.000K, 16.432lm, BA 120°, Kryt PC 5 mm, číry, IK10
800054	ALPHALUXX.120W. 230VAC.PC.KLAR	Reflektor 100-277 VAC, 120W, IP65, 5.000K, 18.636lm, BA 120°, Kryt PC 5 mm, číry, IK10

Príslušenstvo

123867	ALPHALUXX-TEETUBE. KABELVERBINDER. 3P.16A.400V.IP68	Káblový konektor THB. 391. A3A, PA66GF, skrutkovacie svorky 0.5-2.5 mm ² , pre káble 7-12 mm Priradenie spojenia 3-pin 2/3/4
--------	---	--



AlphaLUXX 80-120 lopte odolný



Odolné nárazu lopty podľa
DIN VDE 0710-13

AlphaLUXX 80-120 odolné nárazu lopty

So svetidlom AlphaLUXX, odolným proti nárazu lopty, spoločnosť GIFAS ponúka robustné a bezpečné riešenie pre osvetlenie športových zariadení.

AlphaLUXX 80-120 spoľahlivo odoláva špecifickým podmienkam, ktoré môžu ovplyvniť svetidlá v športových halách pri bombardovaní loptou pri športoch ako je hádzaná, halový futbal alebo volejbal, a zabezpečuje trvalé bezpečné osvetlenie. Stabilná fixácia na prídržnej konzole zaisťuje, že reflektor zostane spoľahlivo v nastavenej polohe.

Popis výrobku

- Konštrukcia vhodná pre športové haly podľa DIN VDE 0710-13
- Robustné puzdro z hliníkového, tlakového odliatku- nekoroduje
- Povrchová vrstva PTFE odpudzujúca špinu
- Predný kryt z polykarbonátu(PC) odolný voči nárazom
- Obvodové U-profilové tesnenie na mieru
- Nízka produkcia tepla vďaka najmodernejšej technológii LED
- Kompenzátor tlaku pre extrémne kolísanie teploty
- Plný svetelný výkon ihneď po zapnutí
- Nízka spotreba energie s vysokou svetelnou účinnosťou
- Bez údržbové
- Veľký rozsah prevádzkových teplôt (do 60 ° C)
- Žiadne UV/IČ žiarenie
- Odolné vibráciám

Obj.č.	Číslo výrobku	Popis
800203	ALPHALUXX.80W.230VAC. PC.KLAR.BALLWURFSICHER	AlphaLUXX lopte odolný, 80W, 5.000K, 12.800lm, PC číry, 230V
800202	ALPHALUXX.100W.230VAC. PC.KLAR.BALLWURFSICHER	AlphaLUXX lopte odolný, 100W, 5.000K, 16.500lm, PC číry, 230V
800201	ALPHALUXX.120W.230VAC. PC.KLAR.BALLWURFSICHER	AlphaLUXX lopte odolný, 120W, 5.000K, 18.636lm, PC číry, 230V

Technické údaje

Prevádzkové napätie	100-277 VAC (50/60Hz)
Zdroj svetla	SMD-LEDs
Model	80W / 100W / 120W
Príkon systému	86W / 111W / 128W
Svetelný tok	12.800lm / 16.500lm / 18.636lm
Merný svetelný výkon	149lm/W / 149lm/W / 146lm/W
Farba svetla	5.000K, voliteľné 4.000K
Vyžarovací uhol	120°
CRI (Index podania farieb)	Ra >80
Životnosť L80/B50	>80.000h
Krytie	IP66
Trieda ochrany	I
Odolnosť voči nárazu	IK10 (*verzia: PC kryt)
Stmievanie	voliteľné 1-10V stmievanie voliteľné DALI interface
Rozsah prevádzkovej teploty	80W-30°C až +60°C 100W-30°C až +55°C 120W-30°C až +50°C
Max. teplota povrchu	+90°C (vhodné pre použitie v priemysle s nebezpečenstvom vzniku ohňa) stupeň-D
Materiál krytu	hliníkový odliatok, alloy 230D
Povrch krytu	PTFE-povlak
Farba krytu	čierna (ďalšie farby sú dostupné v práškovej farbe)
Kryt	5 mm PC čistý, voliteľné satinovaný
Hmotnosť	cca. 7,0 kg
Rozmery (LxBxH)	389 x 252 x 106,5 mm
Certifikáty	DIN VDE 0710-13, ENEC, CE, IK10



LED Reflektor - AlphaLUXX



AlphaLUXX – Osvetlenie skladov/ skladovacích priestorov



AlphaLUXX – Osvetlenie športovej haly

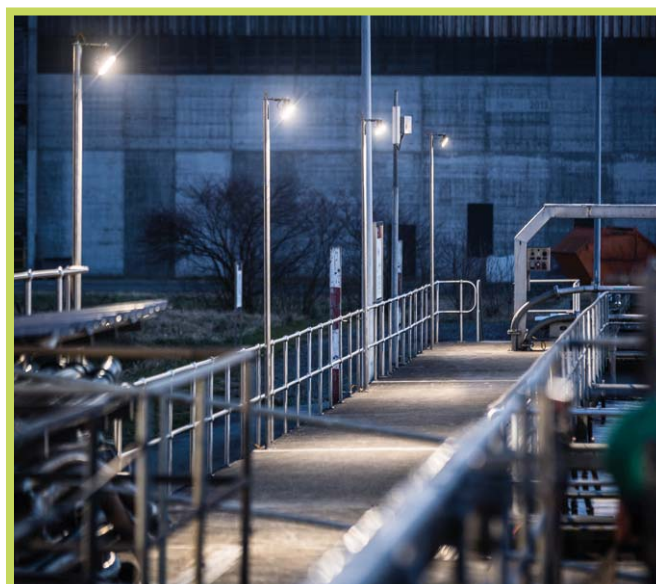

AlphaLUXX – Osvetlenie čističky odpadových vôd



AlphaLUXX – Osvetlenie výrobného závodu



AlphaLUXX – Osvetlenie čistiarne odpadových vôd





LED Reflektor
PLAZA FlatLED

PLAZA FlatLED - Všeobecný popis



Kompaktné reflektor – PLAZA FlatLED

Štíhly dizajn, technológia samostatných LED a najnovšia vysoko účinná elektronika meniča boli spojené do nového LED svietidla PLAZA FlatLED od GIFAS ELECTRIC. Popri jednoduchej údržbe, vysokej účinnosti a vysokej spoľahlivosti, LED PLAZA FlatLED je taktiež charakteristické svojim dizajnom. Je dostupné v rôznych výkonoch a s rôznou optikou, rovnomernom a plošnom halovom osvetlení, širokej škále exteriérových plôch, alebo ako vysoko umiestnené osvetlenie skladu- je možné vyriešiť všetky požiadavky na osvetlenie.



Kompaktný dizajn

Vďaka využitiu najnovších technológií je možné dosiahnuť extrémne štíhly dizajn a moderný a jednoduchý vzhľad.



Distribúcia svetla

Distribúcia svetla z LED PLAZA FlatLED bola navrhnutá tak, aby dosahovala rovnomernosť a homogénne osvetlenie aj v prípade rozľahlých plôch. Vďaka využitiu hranolového skla je svietidlo nie len optimálne chránené, ale je aj zredukované oslnenie.

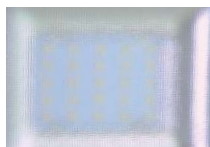

Technológia samostatných LED diód

Aby bolo možné zvýšiť svetelný výkon a spoľahlivosť svetla, bolo použité veľké množstvo jednotlivých LEDiek.



Krytie

Aby bolo možné čeliť všetkým rizikovým udalostiam, bolo navrhnuté krytie IP65 / IP66. Preto si vždy môžete byť istý, že svietidlo spĺňa všetky vaše požiadavky.



Upevnenie

Prostredníctvom flexibilného uchytenia je možné nastavovať svietidlo tak, aby bolo dosiahnuté najlepšie možné osvetlenie.

PLAZA FlatLED FLOOD 16W

Distribúcia svetelnej intenzity pi 120°

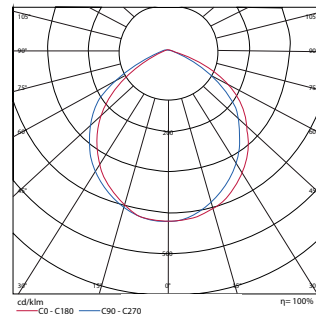
Popis výrobku

Reflektor s plochým povrchom so symetrickou svetelnou charakteristikou. PLAZA FlatLED FLOOD 16W má štíhly dizajn, je lakovaný čiernou práškovou farbou, s 5 m prírodným káblom H05RN-F a bezpečnostnou zástrčkou IP44.

- Plný svetelný tok je k dispozícii okamžite
- Nižšia spotreba energie s dobrou svetelnou účinnosťou
- Minimálne postupné zahrievanie
- Extrémna odolnosť voči spínaniu (>1 milión)
- Bezúdržbovosť
- Možnosť prevádzky v širokom teplotnom rozsahu -20°C až +50°C
- Žiadne UV/IR žiarenie
- Odolnosť voči nárazom a vibráciám.

Použitie: interiéru a exteriéru

Billboardy, príjazdové cesty, fasády a osvetlenie objektov, civilná ochrana, školy, verejné budovy...

Vhodné pre všetky lokality, kde je potrebná rozsiahla plocha osvetlenia.

Súčasť balenia

- Upevňovacia konzola pre uchytenie na stropy alebo steny

Dostupné voliteľné príslušenstvo (viď strana 30).

Technické údaje

Prevádzkové napätie	230VAC / 220VDC
Príkion LED	16W
Zdroj svetla	SMD-LEDs
Merný svetelný výkon	138lm/W
Svetelný tok	2.200lm
CRI Index	Ra>80
Životnosť L80/B50	>85.000 h
Strata svetelného toku	<10%
Odolnosť voči spínaniu	>1 milión
Farebná teplota	5.700K
MacAdam	3-step
Rozsah prevádzkovej teploty	-20°C až +50°C
Max. teplota povrchu	+90°C (vhodné pre použitie v priemysle s nebezpečenstvom vzniku ohňa)
Materiál krytu + reflektor	stupeň-D hliník
Farba krytu	čierna
Kryt	5 mm bezpečnostné sklo
Krytie / Trieda ochrany	IP66 / I
Krytie zástrčka	IP44
Stupeň ochrany voči vonkajším mechanickým vplyvom	IK08
Hmotnosť	1,3 kg
Rozmery V x Š x H	205 x 150 x 44 mm

Farba svetla studená biela 5.700K

Obj.č.	Číslo výrobku	Príkion
840649	PLAZA.FLATLED.FLOOD.16W.CW.230VAC.IP66	16W

Odporúčaný istiaci prvok pre PLAZA FlatLED

Typ	Napájanie	Počet na jeden istiaci prvok					
		B10	B16	C10	C16	D10	D16
FlatLED	Meanwell	8	13	14	23	28	46
16W	APC-16-350						

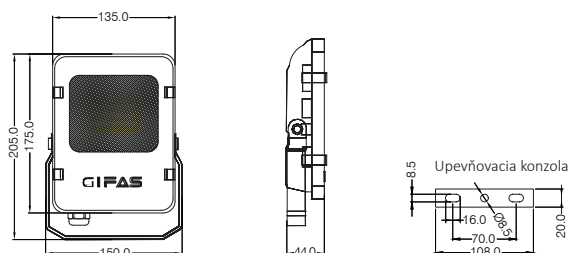

PLAZA FlatLED FLOOD 24W



Distribúcia svetelnej intenzity pi 120°

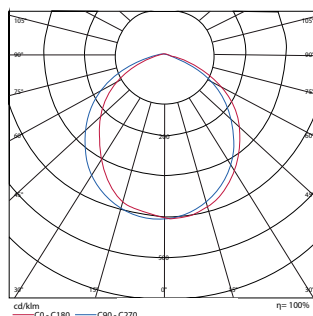

Popis výrobku

Reflektor s plochým povrchom so symetrickou svetelnou charakteristikou. PLAZA FlatLED FLOOD 24W má štíhly dizajn, je lakovaný čiernou práškovou farbou, s 5 m prívodným káblom H07RN-F a bezpečnostnou zástrčkou IP44.

- Plný svetelný tok je k dispozícii okamžite
- Nižšia spotreba energie s dobrou svetelnou účinnosťou
- Minimálne postupné zahrievanie
- Extrémna odolnosť voči spínaniu (>1 milión)
- Bezúdržbovosť
- Možnosť prevádzky v širokom tepelnom rozsahu -20°C až +50°C
- Žiadne UV/IR žiarenie
- Odolnosť voči nárazom a vibráciám.

Použitie: interiér a exteriér

Billboardy, príjazdové cesty, fasády a osvetlenie objektov, civilná ochrana, školy, verejné budovy...

Vhodné pre všetky lokality, kde je potrebná rozsiahla plocha osvetlenia.

Súčasť balenia

- Upevňovacia konzola pre uchytenie na stropy alebo steny

Dostupné voliteľné príslušenstvo (viď strana 30).

Technické údaje

Prevádzkové napätie	230VAC / 220VDC
Príkion LED	24W
Zdroj svetla	SMD-LEDs
Merný svetelný výkon	142lm/W
Svetelný tok	3.400lm
CRI Index	Ra>80
Životnosť L80/B50	>85.000 h
Strata svetelného toku	<10%
Odolnosť voči spínaniu	>1 milión
Farebná teplota	5.700K
MacAdam	3-step
Rozsah prevádzkovej teploty	-20°C až +50°C
Max. teplota povrchu	+90°C (vhodné pre použitie v priemysle s nebezpečenstvom vzniku ohňa)
	stupeň-D
Materiál krytu + reflektor	hliník
Farba krytu	čierna
Kryt	5 mm bezpečnostné sklo
Krytie / Trieda ochrany	IP66 / I
Krytie zástrčka	IP44
Stupeň ochrany voči vonkajším mechanickým vplyvom	IK08
Hmotnosť	2,3 kg
Rozmery V x Š x H	251 x 200 x 45 mm

Farba svetla studená biela 5.700K

Obj.č.	Číslo výrobku	Príkion
800039	PLAZA.FLATLED.FLOOD.24W.CW.230VAC.IP66	24W

Odporúčaný istiaci prvok pre PLAZA FlatLED

Typ	Napájanie	Počet na jeden istiaci prvok					
		B10	B16	C10	C16	D10	D16
FlatLED 24W	Meanwell PLD-25-1050	45	72	50	80	50	80

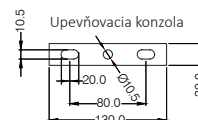
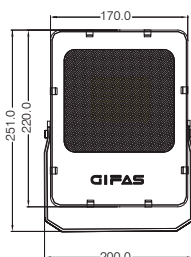

PLAZA FlatLED FLOOD 48W

Distribúcia svetelnej intenzity pi 120°

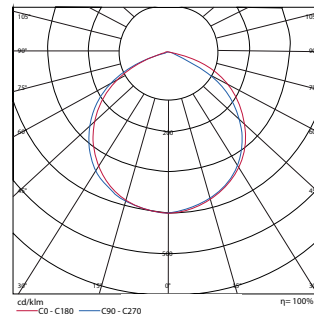
Popis výrobku

Reflektor s plochým povrchom so symetrickou svetelnou charakteristikou. PLAZA FlatLED FLOOD 48W má štíhly dizajn, je lakovaný čiernou práškovou farbou, s 5 m prírodným káblom H07RN-F a bezpečnostnou zástrčkou IP44.

- Plný svetelný tok je k dispozícii okamžite
- Nižšia spotreba energie s dobrou svetelnou účinnosťou
- Minimálne postupné zahrievanie
- Extrémna odolnosť voči spínaniu (>1 milión)
- Bezúdržbovosť
- Možnosť prevádzky v širokom tepelnom rozsahu -20°C až +50°C
- Žiadne UV/IR žiarenie
- Odolnosť voči nárazom a vibráciám.

Použitie: interiéru a exteriéru

Billboardy, príjazdové cesty, fasády a osvetlenie objektov, civilná ochrana, školy, verejné budovy...

Vhodné pre všetky lokality, kde je potrebná rozsiahla plocha osvetlenia.

Súčasť balenia

- Upevňovacia konzola pre uchytenie na stropy alebo steny

Dostupné voliteľné príslušenstvo (viď strana 30).

Technické údaje

Prevádzkové napätie	230VAC / 220VDC
Príkon LED	48W
Zdroj svetla	SMD-LEDs
Merný svetelný výkon	150lm/W
Svetelný tok	7.500lm
CRI Index	Ra>80
Životnosť L80/B50	>85.000 h
Strata svetelného toku	<10%
Odolnosť voči spínaniu	>1 milión
Farebná teplota	5.700K
MacAdam	3-step
Rozsah prevádzkovej teploty	-20°C až +50°C
Max. teplota povrchu	+90°C (vhodné pre použitie v priemysle s nebezpečenstvom vzniku ohňa)
Materiál krytu + reflektor	hliník
Farba krytu	čierna
Kryt	5 mm bezpečnostné sklo
Krytie / Trieda ochrany	IP66 / I
Krytie zástrčka	IP44
Stupeň ochrany voči vonkajším mechanickým vplyvom	IK08
Hmotnosť	4,1 kg
Rozmery V x Š x H	330 x 243 x 58 mm

Farba svetla studená biela 5.700K

Obj.č.	Číslo výrobku	Príkon
800040	PLAZA.FLATLED.FLOOD.48W.CW.230VAC.IP66	48W

Odporúčaný istiaci prvok pre PLAZA FlatLED

Typ	Napájanie	Počet na jeden istiaci prvok					
		B10	B16	C10	C16	D10	D16
FlatLED 48W	Meanwell LPF-60-42	5	8	9	14	18	29

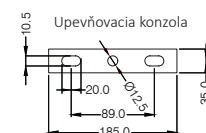
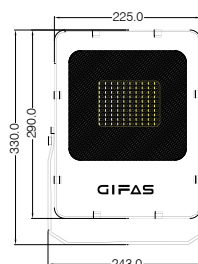

PLAZA FlatLED FLOOD 72W



Distribúcia svetelnej intenzity pi 120°

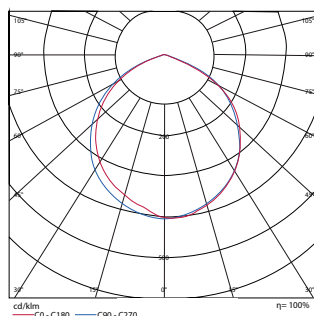

Popis výrobku

Reflektor s plochým povrchom so symetrickou svetelnou charakteristikou. PLAZA FlatLED FLOOD 72W má štíhly dizajn, je lakovaný čiernou práškovou farbou, s 5 m prírodným káblom H07RN-F a bezpečnostnou zástrčkou IP44.

- Plný svetelný tok je k dispozícii okamžite
- Nižšia spotreba energie s dobrou svetelnou účinnosťou
- Minimálne postupné zahrievanie
- Extrémna odolnosť voči spínaniu (>1 milión)
- Bezúdržbovosť
- Možnosť prevádzky v širokom tepelnom rozsahu -20°C až +50°C
- Žiadne UV/IR žiarenie
- Odolnosť voči nárazom a vibráciám.

Použitie: interiér a exteriér

Billboardy, prízajzdové cesty, fasády a osvetlenie objektov, civilná ochrana, školy, verejné budovy...

Vhodné pre všetky lokality, kde je potrebná rozsiahla plocha osvetlenia.

Súčasť balenia

- Upevňovacia konzola pre uchytenie na stropy alebo steny

Dostupné voliteľné príslušenstvo (viď strana 30).

Technické údaje

Prevádzkové napätie	230VAC / 220VDC
Príkion LED	72W
Zdroj svetla	SMD-LEDs
Merný svetelný výkon	150lm/W
Svetelný tok	10.180lm
CRI Index	Ra>80
Životnosť L80/B50	>85.000 h
Strata svetelného toku	<10%
Odolnosť voči spínaniu	>1 milión
Farebná teplota	5.700K
MacAdam	3-step
Rozsah prevádzkovej teploty	-20°C až +50°C
Max. teplota povrchu	+90°C (vhodné pre použitie v priemysle s nebezpečenstvom vzniku ohňa)
Materiál krytu + reflektor	hliník
Farba krytu	čierna
Kryt	5 mm bezpečnostné sklo
Krytie / Trieda ochrany	IP66 / I
Krytie zástrčka	IP44
Stupeň ochrany voči vonkajším mechanickým vplyvom	IK08
Hmotnosť	5,5 kg
Rozmery V x Š x H	372 x 265 x 80 mm

Farba svetla studená biela 5.700K

Obj.č.	Číslo výrobku	Príkion
800041	PLAZA.FLATLED.FLOOD.72W.CW.230VAC.IP66	72W

Odporúčaný istiaci prvok pre PLAZA FlatLED

Typ	Napájanie	Počet na jeden istiaci prvok					
		B10	B16	C10	C16	D10	D16
FlatLED 75W	Meanwell ELG-75-48	4	7	7	11	14	23

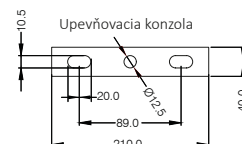
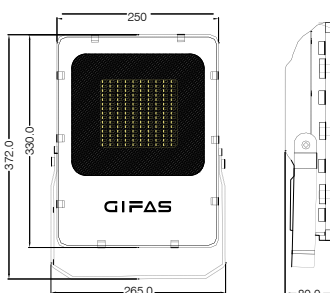

PLAZA FlatLED FLOOD 150W

Distribúcia svetelnej intenzity pi 120°

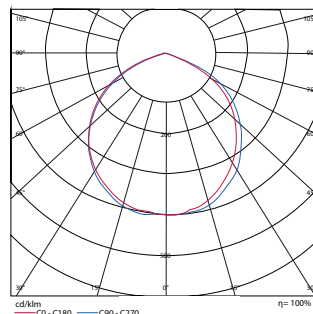
Popis výrobku

Reflektor s plochým povrchom so symetrickou svetelnou charakteristikou. PLAZA FlatLED FLOOD 150W má štíhly dizajn, je lakovaný čiernou práškovou farbou, s 5 m prírodným káblom H07RN-F a bezpečnostnou zástrčkou IP44.

- Plný svetelný tok je k dispozícii okamžite
- Nižšia spotreba energie s dobrou svetelnou účinnosťou
- Minimálne postupné zahrievanie
- Extrémna odolnosť voči spínaniu (>1 milión)
- Bezúdržbovosť
- Možnosť prevádzky v širokom tepelnom rozsahu -20°C až +50°C
- Žiadne UV/IR žiarenie
- Odolnosť voči nárazom a vibráciám.

Použitie: interiéru a exteriéru

Billboardy, príjazdové cesty, fasády a osvetlenie objektov, civilná ochrana, školy, verejné budovy...

Vhodné pre všetky lokality, kde je potrebná rozsiahla plocha osvetlenia.

Súčasť balenia

- Upevňovacia konzola pre uchytenie na stropy alebo steny

Dostupné voliteľné príslušenstvo (viď strana 30).

Technické údaje

Prevádzkové napätie	230VAC / 220VDC
Príkion LED	150W
Zdroj svetla	SMD-LEDs
Merný svetelný výkon	150lm/W
Svetelný tok	21.220lm
CRI Index	Ra>80
Životnosť L80/B50	>85.000 h
Strata svetelného toku	<10%
Odolnosť voči spínaniu	>1 milión
Farebná teplota	5.700K
MacAdam	3-step
Rozsah prevádzkovej teploty	-20°C až +50°C
Max. teplota povrchu	+90°C (vhodné pre použitie v priemysle s nebezpečenstvom vzniku ohňa)
Materiál krytu + reflektor	hliník
Farba krytu	čierna
Kryt	5 mm bezpečnostné sklo
Krytie / Trieda ochrany	IP66 / I
Krytie zástrčka	IP44
Stupeň ochrany voči vonkajším mechanickým vplyvom	IK08
Hmotnosť	9,0 kg
Rozmery V x Š x H	450 x 355 x 95 mm

Farba svetla studená biela 5.700K

Obj.č.	Číslo výrobku	Príkion
840359	PLAZA.FLATLED.FLOOD.150W.CW.230VAC.IP66	150W

Odporúčaný istiaci prvok pre PLAZA FlatLED

Typ	Napájanie	Počet na jeden istiaci prvok					
		B10	B16	C10	C16	D10	D16
FlatLED 150W	Meanwell ELG-150-48	2	3	3	5	6	11

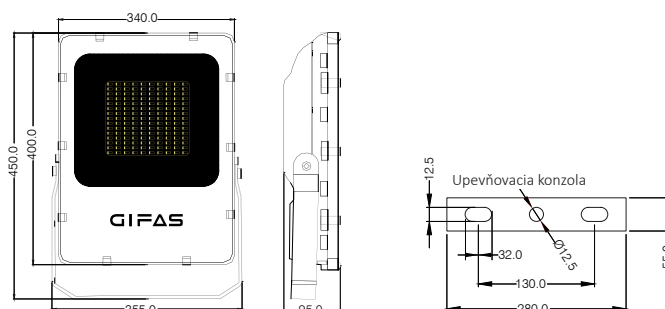

Stenová konzola pre PLAZA FlatLED (24 - 150W)

LED Reflektor - PLAZA FlatLED



Umožňuje inštaláciu svetla vo vzdialenosti 80 cm od stien a podláh. Stenová konzola je v súlade so svetidlom taktiež v čiernej farbe.

Obj.č.	Číslo výrobku
119598	PLAZA.FLATLED.12-150W.WANDAUSLEGER.80CM

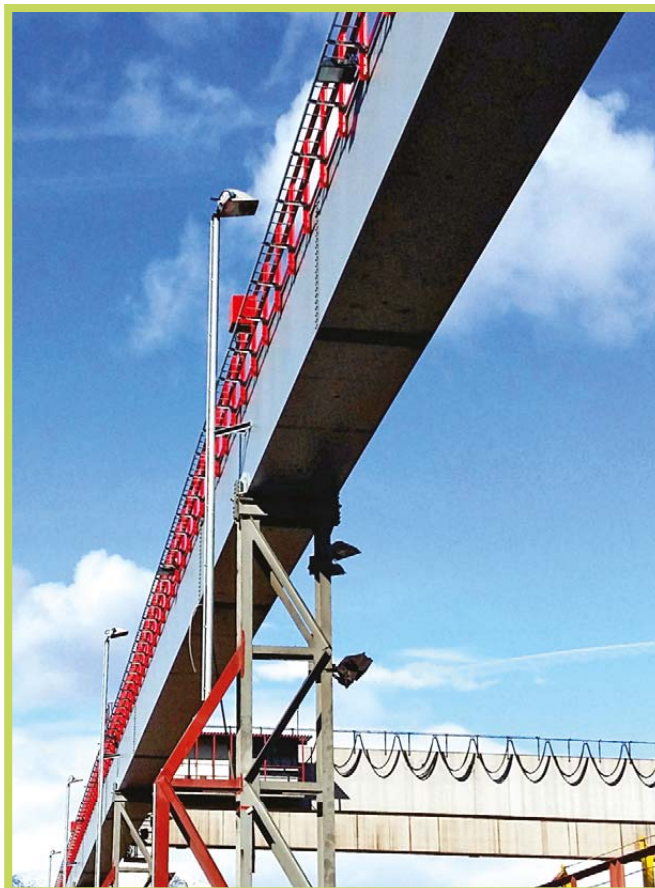

PLAZA FlatLED - Osvetlenie na mostoch / prechodoch

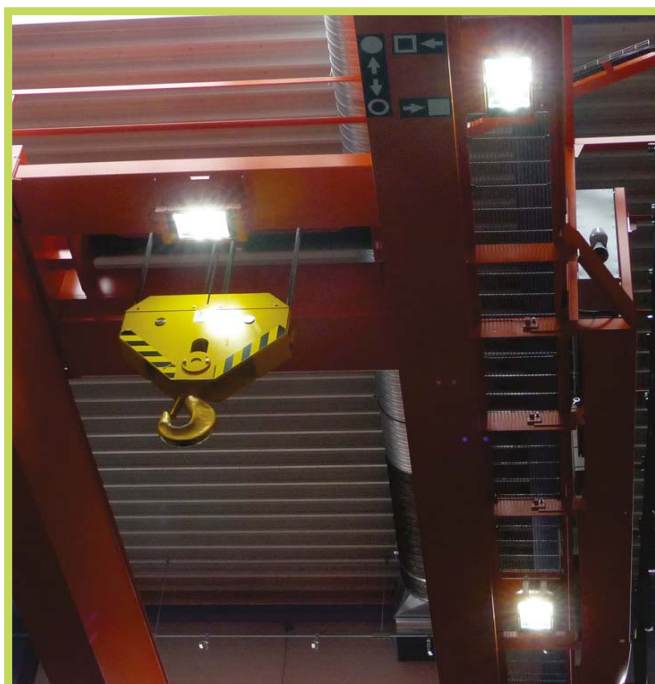
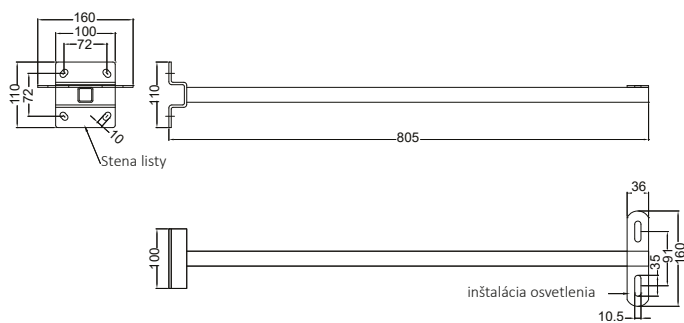

PLAZA - Osvetlenie žeriavov

LED Reflektor - PLAZA FlatLED



PLAZA FlatLED - Osvetlenie parkoviska



PLAZA - Osvetlenie priestoru v halách



PLAZA - Osvetlenie v spaľovni odpadu



PLAZA FlatLED - Osvetlenie v bunkri na odpady



PLAZA - Osvetlenie v zlievarni

KONTAKTUJTE NÁS



KONEX elektro, spol
Dopravná 1
040 13 Košice
SLOVENSKO

Ing. Ján DOBRANSKÝ
☎ +421 55 6704 205
☎ +421 902 943 240
✉ jan.dobransky@konex.sk

Pracovisko Bratislava:

Ing. Jozef Rapušák
☎ +421 904 989 422
✉ jozef.rapusak@konex.sk

Podlieha technickým zmenám 05/2024/1.0



GIFAS
ELECTRIC

GIFAS ELECTRIC
Gesellschaft m.b.H
Strass 2
5301 Eugendorf
AUSTRIA

🌐 www.gifas.at
✉ verkauf@gifas.at
☎ +43 6225/7191-0
☎ +49 8654/404-2000